

# КОМПЛЕКСНЫЕ РЕШЕНИЯ ДЛЯ ВАШЕГО АГРОБИЗНЕСА



АГРО ПРОМЫШЛЕННАЯ КОРПОРАЦИЯ  
АЛТАЙ ЭКО СОРТ

**КАТАЛОГ ОБОРУДОВАНИЯ**

**ОФИЦИАЛЬНЫЙ ДИЛЕР НА ТЕРРИТОРИИ РФ**

**JULITE**  
семенные линии

**ТАИНО**  
фотосепараторы

**Sollant**  
компрессоры

## КАТАЛОГ ОБОРУДОВАНИЯ

Оптические сортировщики ТАИНО .....	4
1.1 Фотосепаратор Observation Series .....	5
1.2 Фотосепаратор Zervi Series .....	6
1.3 Ленточный оптический сортировщик .....	8
1.4 Рентген-оптический сортировщик X-RAY .....	10
1.5 Фотосепаратор Observation Infrared Series .....	12
Оборудование для семенных линий JULITE .....	13
2.1 Воздушно-решетный сепаратор 5XFS-7.5FC .....	14
2.2 Воздушно-решетный сепаратор 5XFS .....	15
2.3 Воздушно-гравитационный сепаратор 5XFZ-40Z комбинированный .....	16
2.4 Воздушно-гравитационный сепаратор 5XFZ-25SC .....	17
2.5 Воздушный сепаратор 5XFS-10T .....	18
2.6 Пневмостол 5XZ .....	19
2.7 Камнеотборник QSC .....	20
2.8 Калибратор 5XFJ .....	21
2.9 Магнитный сепаратор 5CX .....	22
2.10 Полировальная машина 5XPG-5 .....	23
2.11 Протравливатель 5XBY-5 .....	24
2.12 Упаковочная машина DLB .....	25
2.13 Аспирация .....	26
2.14 Нории DTU .....	28
2.15 Линия для очистки и шелушения семян подсолнечника .....	30
Зерноочистительное оборудование .....	32
3.1 Вибросепаратор TQLZ .....	33
3.2 Вибросепаратор (вращательного типа) HZXZ .....	34
3.3 Вибросепаратор (вращательного типа) TQLMZA .....	35
3.4 Аспирационная колонка замкнутого типа TFXH .....	36
3.5 Скальператор TCQYS (двойной) .....	37
3.6 Пневмостол 5XZ .....	38
3.7 Гравитационный камнеотборник TQSF .....	39
3.8 Универсальный калибратор 5X .....	40
3.9 Универсальный сепаратор HZZD .....	41
3.10 Поточный протравливатель 5BG .....	42
Оборудование для крупозаводов .....	43
4.1 Шелушитель MTPS .....	44
4.2 Шелушитель для гороха и сои .....	45
4.3 Шелушитель для кукурузы .....	46
4.4 Центробежный шелушитель для овса .....	47
4.5 Шелушитель для гречихи .....	48
4.6 Вальцовая мельница NF .....	49
4.7 Вальцовый станок .....	50
4.8 Рассев FSFJ .....	51
4.9 Рассев FSFG .....	52

Упаковочное оборудование .....	53
5.1 Автоматическая упаковочная машина .....	54
5.2 Полуавтоматическая упаковочная машина .....	55
5.3 Упаковочная машина с электронными весами.....	56
Компрессоры SOLLANT .....	58
6.1 Полнокомплектная компрессорная станция SLT 4/1.....	60
6.2 Винтовой воздушный компрессор SLT 2/1 .....	61
6.3 Автономный компрессор с дизельным генератором SLTDP.....	62
Собственное производство .....	64
7.1 Барабанный очиститель.....	65
7.2 Ленточная ковшовая нория .....	66
7.3 Тихоходная нория.....	68
7.4 Z-образная нория.....	69
7.5 Транспортер скребковый .....	70
7.6 Транспортер самоочистной .....	71
7.7 Трубы самотечные .....	72
7.8 Поворотные секторы .....	73
7.9 Объединители/Делители потока .....	74
7.10 Клапаны перекидные.....	75
7.11 Гаситель скорости потока зерна .....	76
7.12 Задвижки.....	77
7.13 Бункеры .....	78
Строительство и реконструкция зерноочистительных комплексов .....	80





# Оптические сортировщики ТАНО

## 1.1 Фотосепаратор Observation Series

- Разрешение CCD-матрицы – 5400 пикселей;
- Воздушные клапаны с адаптивной настройкой; высокоскоростные эжекторы до 12 млрд циклов;
- Низкотемпературный концентрированный светодиодный источник света с регулируемой яркости и выбором из 16 млн цветов;
- Алгоритм сортировки через позиционирование центра;
- Сортировка по размеру, округлости и толщине, совмещенная с сортировкой по цвету;
- Интеллектуальный датчик уровня продукта в бункере (наличие/отсутствие/переполнение);
- Автоматический режим настройки программы сортировки продукта; удаленный контроль;
- Библиотека засорителей; отсутствие слепых зон;
- Дисплей 15" с защитой от пыли, грязи и царапин;
- Платформа SOC с интеллектуальным ИИ-чипом, что повышает степень интеграции, скорость вычислений и качество обработки.

### Технические характеристики

Модель	Мощность, кВт	Кол-во эжекторов	Кол-во камер	Давление воздуха, МПа	Расход воздуха, м³/мин	Габариты, мм	Вес, кг
6SXZ-126V (2 лотка)	1.3	126	4	0.5-0.8	0.5-1.0	1207x1460x1960	700
6SXZ-189V (3 лотка)	1.9	189	6	0.5-0.8	0.8-1.5	1521x1460x1960	860
6SXZ-252V (4 лотка)	2.4	252	8	0.5-0.8	1.5-2.5	1835x1460x1960	1020
6SXZ-315V (5 лотков)	3.0	315	10	0.5-0.8	2.0-3.0	2149x1460x1960	1187
6SXZ-378V (6 лотков)	3.6	378	12	0.5-0.8	2.5-3.5	2463x1460x1960	1332
6SXZ-441V (7 лотков)	4.1	441	14	0.5-0.8	3.0-4.0	2777x1460x1960	1525
6SXZ-504V (8 лотков)	4.7	504	16	0.5-0.8	3.5-4.5	3091x1460x1960	1686
6SXZ-630V (10 лотков)	5.8	630	20	0.5-0.8	4.5-6.5	3719x1460x1960	2047
6SXZ-756V (12 лотков)	7.2	756	24	0.5-0.8	6.2-7.3	2560x2787x1910	2425
6SXZ-819V (13 лотков)	7.9	819	26	0.5-0.8	6.5-7.5	4768x1504x2086	2822
6SXZ-1008V (16 лотков)	8.4	1008	32	0.5-0.8	7.0-7.9	3188x2787x1910	3052



2 ГОДА  
ГАРАНТИИ

## 1.2 Фотосепаратор Zervi Series

- Разрешение CCD-матрицы – 5400 пикселей;
- Сортировка по размеру, округлости и толщине, совмещенная с сортировкой по цвету;
- Алгоритм проводит идентификацию материала на квантовом уровне и с точностью воспроизводит оригинальный цвет материала;
- Интеллектуальный датчик уровня продукта в бункере (наличие/отсутствие/переполнение);
- Библиотека засорителей;
- Автоматический режим настройки программы сортировки продукта; удаленный контроль;
- Использование мультиспектральной конфокальной технологии позволяет с высокой точностью очищать сырьевой материал от таких загрязнителей, как стекло, гранулы прозрачного пластика, частицы цветного пластика, камни, частицы металлов и т.д.

### Технические характеристики

Модель	Мощность, кВт	Кол-во эжекторов	Кол-во камер	Давление воздуха, МПа	Расход воздуха, м3/мин	Габариты, мм	Вес, кг
6SXZ-126S (2 лотка)	1.3	126	4	0.5-0.8	0.5-1.0	1284x1520x2090	685
6SXZ-189S (3 лотка)	1.9	189	6	0.5-0.8	0.8-1.5	1598x1520x2090	845
6SXZ-252S (4 лотка)	2.4	252	8	0.5-0.8	1.5-2.5	1872x1520x2090	1030
6SXZ-315S (5 лотков)	3.0	315	10	0.5-0.8	2.0-3.0	2186x1520x2090	1160
6SXZ-378S (6 лотков)	3.6	378	12	0.5-0.8	2.5-3.5	2540x1520x2090	1355
6SXZ-441S (7 лотков)	4.1	441	14	0.5-0.8	3.0-4.0	3134x1520x2090	1575
6SXZ-504S (8 лотков)	4.7	504	16	0.5-0.8	3.5-4.5	3448x1520x2090	1740
6SXZ-630S (10 лотков)	5.8	630	20	0.5-0.8	4.5-6.5	4076x1520x2090	2130
6SXZ-756S (12 лотков)	7.2	756	24	0.5-0.8	4.8-7.5	2546x2784x1950	2466
6SXZ-819S (13 лотков)	7.82	819	26	0.5-0.8	7.3-8.0	5125x1450x1980	2615
6SXZ-1008S (16 лотков)	9.4	1008	32	0.5-0.8	6.5-10.0	3194x2785x1950	2983



## Примеры сортировки

Продукт	Исходный	Годный	Негодный
Пшеница			
Соя			
Маш			
Кедровый орех			
Миндаль			
Подсолнечник			
Кунжут			
Рис			

### 1.3 Ленточный оптический сортировщик

Ленточный оптический сортировщик предназначен для сортировки малосыпучих продуктов: овощи, фрукты, руда, пластик и т.д.

- Части и сортировщика, имеющие непосредственный контакт с продуктом, изготовлены из нержавеющей стали;
- Возможность комплектации с несколькими вибропитателями для более равномерного распределения продукта по ленте транспортера
- Привод транспортера управляется через меню оператора;
- Мощное светодиодное RGB освещение позволяет максимально точно подобрать оттенок сортируемого материала;
- Компоновка оптических ящиков спроектирована таким образом, что исключаются «слепые зоны» т.е. оптика осматривает продукт практически на 360 градусов при этом стекла зон осмотра остаются чистыми во время сортировки;
- Удаленный контроль и управление сортировщиком, позволяет в любой момент определить состояние сортировщика, настроить, провести обновление программного обеспечения без дополнительных выездов поставщика;
- Интеллектуальный режим настройки оборудования дает возможность даже плохо подготовленному оператору получить качественную сортировку всего за 10 минут;
- Рабочая ширина транспортной ленты от 300 до 1300 мм.

#### Технические характеристики

Модель	Производительность, т/ч	Количество эжекторов	Мощность, кВт	Напряжение, В/Гц
6SXL-300KD2Y	1.5-3.0	63	2.5	220/50
6SXL-600KD2Y	3.0-5.5	126	2.8	220/50
6SXL-1200KD2Y	5.0-11.0	252	4.5	220/50
6SXL-300ZD2Y	1.5-3.0	63	2.5	220/50
6SXL-600ZD2Y	3.0-5.5	126	2.8	220/50
6SXL-1200ZD2Y	5.5-11.0	252	4.5	220/50





Автоматическое  
Обновление ПО



Камера 260 млн. цветов,  
30 000 кадров  
в секунду



Внедрение в АСУ  
предприятия



Отсутствие  
слепых зон



Самодиагностика



Библиотека  
засорителей



Высокоскоростные  
эжекторы до 12 млрд.  
циклов

2 ГОДА  
ГАРАНТИИ



Бутылки  
ПЭТ



Минеральная  
примесь



Пластик



Сухофрукты



Сушеный  
перец



Томаты



Чипсы

Давление, Мпа	Потребление воздуха, м³/мин	Вес, кг	Габариты, мм
0.4-0.6	0.5-1.0	800	3530x1760x2066
0.4-0.6	0.8-1.5	1080	3530x2100x2066
0.4-0.6	1.2-2.1	1510	3530x2700x2066
0.4-0.6	0.5-1.0	400	3325x1315x1520
0.4-0.6	0.8-1.5	600	3325x1630x1520
0.4-0.6	1.2-2.1	1070	3325x2260x1520

## 1.4 Рентген-оптический сортировщик X-RAY

Рентгенаппарат X-RAY предназначен для контроля выпускаемой продукции на наличие стеклобоя, металлической, минеральной примесей или пластика.

Каждый производитель и поставщик пищевой продукции знает, что наличие в поставляемой партии хотя бы 1 небольшого стеклышка может привести к возврату всей партии товара, будь то вагон или пакет 400 грамм, X-RAY способен с точностью до 100% исключить эту возможность.

- Сортируемый продукт может быть в сыпучем или упакованном виде;
- Интеллектуальная настройка позволяет настроить сортировку за 10 минут;
- Микронная сенсорная система позволяет точно распознать засоритель и при этом увеличить скорость сортировки на 50%;
- Удаленный контроль, диагностика, настройка и обновление Программного обеспечения с любого мобильного устройства или ПК;
- Библиотека настроек позволяет сохранить все данные о программах сортировки и состоянии сортировщика.

### Технические характеристики

<b>Чувствительность обнаружения</b>	Металлический шар: от 0,3 мм; Металлическая проволока: от 0,2 мм*5 мм; Стекло: от 0,3 мм.
<b>Ширина ленты, мм</b>	420
<b>Габариты, мм</b>	2400x1270x2390
<b>Вес, кг</b>	600
<b>Мощность излучения</b>	Номинальная мощность 210 Вт
<b>Скорость конвейера, м/мин</b>	90
<b>Панель оператора</b>	15-дюймовый сенсорный экран
<b>Потребляемая мощность</b>	220В±10% (50-60 Гц) 2кВт
<b>Степень защиты</b>	IP66 для излучателя, IP54 для остальных узлов
<b>Температурный режим работы</b>	10 (-40) °C

# X-RAY ДЛЯ СЫПУЧЕГО МАТЕРИАЛА



Автоматическое  
Обновление ПО



Внедрение в АСУ  
предприятия



Отсутствие  
слепых зон



Самодиагностика



Библиотека  
засорителей



Высокоскоростные  
эжекторы до 12 млрд.  
циклов



2 ГОДА  
ГАРАНТИИ



Металлическая  
примесь



Стекло



Пластик



Минеральная  
примесь

2 ГОДА  
ГАРАНТИИ



X-RAY для средней упаковки



# X-RAY ДЛЯ УПАКОВАННОГО МАТЕРИАЛА

2 ГОДА  
ГАРАНТИИ



X-RAY для мелкой упаковки



## 1.5 Фотосепаратор Observation Infrared Series

- Оригинальная технология интеллектуальной сортировки с использованием камер InGaAs;
- Фотосепаратор дополнительно оснащен инфракрасной линзой, благодаря чему точнее определяет засорители;
- Алгоритм сортировки через позиционирование центра;
- Сортировка по размеру, округлости и толщине, совмещенная с сортировкой по цвету;
- Интеллектуальный датчик уровня продукта в бункере (наличие/отсутствие/переполнение);
- Библиотека засорителей;
- Автоматический режим настройки программы сортировки продукта; удаленный контроль;
- Платформа SOC с интеллектуальным ИИ-чипом, что повышает степень интеграции, скорость вычислений и качество обработки.

### Технические характеристики

Модель	Мощность, кВт	Кол-во эжекторов	Кол-во камер	Давление воздуха, МПа	Расход воздуха, м3/мин	Габариты, мм	Вес, кг
6SXZ-63H (1 лоток)	0.9	63	4	0.5-0.8	0.5-0.8	805x1490x1950	481
6SXZ-189H (3 лотка)	2.5	189	12	0.5-0.8	0.8-1.5	1435x1490x1950	780
6SXZ-315H (5 лотков)	3.0	315	20	0.5-0.8	1.3-2.1	2772x1727x2030	1461





**Оборудование для  
семенных линий JULITE**

## 2.1 Воздушно-решетный сепаратор 5XFS-7.5FC

Очищаемый материал, попадая в приемный патрубок, подвергается первичной воздушной очистке от пыли и легких примесей, далее калибруется по толщине с помощью набора решет. Количество решет – от 1 до 5, что позволяет использовать модель 5XFS-7.5FC в качестве калибратора. Благодаря модульности конструкции возможна установка дополнительного аспирационного канала на сходе очищенного материала.

### Преимущества:

- Эффективен для очистки мелкосеменных культур;
- Двойная очистка воздухом;
- Большая просеивающая рабочая поверхность многофункциональных и легкозаменяемых решет.

### Технические характеристики

Модель	Размеры решет, мм	Мощность, кВт	Производительность, т/ч	Вес, кг	Габариты, мм	Рапс	Бобовые	Подсолнечник
5XFS-7.5FC	1250x2400	9.35	7.5	1770	3920x2430x3440	3 т/ч	7.5 т/ч	3 т/ч



## 2.2 Воздушно-решетный сепаратор 5XFS

Воздушно-решетный сепаратор 5XFS состоит из нории, пылеуловителя, двигателя с вращающимся клапаном, вертикального пневмосепарирующего канала и вибротолка. Он очищает продукт от пыли и легких примесей через вертикальный пневмосепарирующий канал и удаляет мелкие и крупные примеси посредством вибрационных решет.

Сепараторы 5XFS удаляют из зернобобовых культур легкие примеси, пыль и колотые зерна засчет двукратной продувки воздухом в каналах.

### Технические характеристики

Модель	Количество решетных ярусов	Размеры решет, мм	Производительность, т/ч	Мощность, кВт	Вес, кг	Габариты, мм
5XFS-7.5C	4	1250x2400	7.5	8.5	1860	5100x2050x3430
5XFS-7.5CS	4	1250x2400	7.5	8.5	1890	5100x2050x3430
5XFS-10C	4	1500x2400	10	10.5	2060	5100x2300x3600
5XFS-10CS	4	1500x2400	10	10.5	2090	5100x2300x3600
5XFS-10CD	5	1500x2400	10	10.3	2560	5100x2300x3600

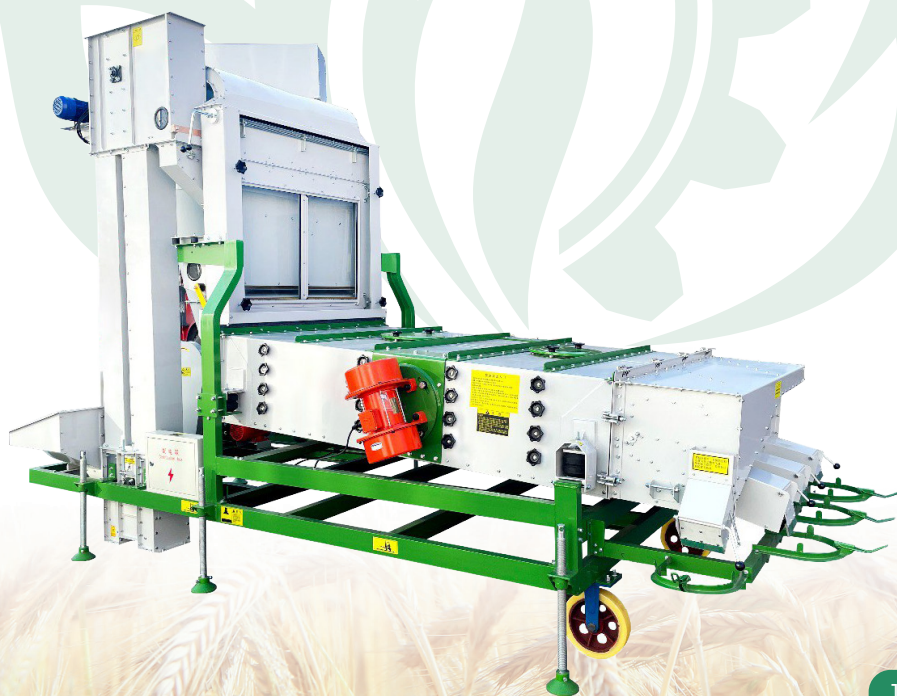

## 2.3 Воздушно-гравитационный сепаратор 5XFZ-40Z комбинированный

Комбинированный воздушно-гравитационный сепаратор подходит для очистки разных видов сельхозпродукции; производительность до 40 т/час для пшеницы. Он очищает продукт от пыли, соломы, сечки, шелухи и других легких примесей. Удаляет гнилые, прелые, плесневелые и проросшие семена, а также семена, пораженные насекомыми и бактериозом. Подходит для зерна или семян с большим количеством примесей.

После очистки от примесей продукт сортируется на крупные, средние и мелкие фракции.

### Преимущества:

- Двойной гравитационный стол;
- Двойной циклон;
- Низкий расход электроэнергии.

### Технические характеристики

Модель	Размеры решет, мм	Мощность, кВт	Производительность, т/ч	Вес, кг	Габариты, мм	Заднее решето на выходе
5XFZ-40Z	2000x1700	20.55	30-40	3300	4500x2560x3550	нет
5XFZ-40ZA	2000x1700	20.55	30-40	3300	4500x2560x3550	есть





## 2.4 Воздушно-гравитационный сепаратор 5XFZ-25SC

Сепаратор состоит из транспортера, вертикального пневмосепарирующего канала, циклонного пылеуловителя, широкой платформы и вибрационного решета. Он очищает от пыли, сечки, шелухи и других легких примесей. Удаляются гнилые, прелые, плесневелые, проросшие семена и семена, пораженные насекомыми и бактериозом. После очистки от примесей продукт сортируется на крупные, средние и мелкие фракции.

- Решето с фронтальной стороны удаляет мелкие и легкие примеси, что снижает нагрузку на пневмостол и повышает качество сортировки;
- Может заменить гравитационный сепаратор, снизить нагрузку на пневмостол и увеличить производительность;
- Для переработки пшеницы, сои и др. товарных зерен производительность может достигать 20 т/ч;
- Экологическая циклонная система пылеудаления;
- Можно оборудовать норией, шнеком и ленточным конвейером.

### Технические характеристики

Модель	Качество очистки	Размеры решет, мм		Мощность, кВт	Производительность, т/ч		Вес, кг	Габариты, мм
		Вибрационное решето	Решето с фронтальной стороны		Семена	Крупы		
5XFZ-25SC	99%	1700x1600	1250x1200	12.5	7-10	10-15	2250	4456x2400x3740



## 2.5 Воздушный сепаратор 5XFS-10T

Воздушный сепаратор данной модели используется для очистки зерновых, зернобобовых и других сельскохозяйственных культур.

Очистка происходит путем двукратной продувки воздухом в каналах и удаляет крупные, мелкие, легкие примеси, пыль и колотые зерна.

### Технические характеристики

Модель	Производительность, т/ч	Мощность, кВт	Вес, кг	Габариты, мм
5XFS-10T	10	6.05	1310	2175x2226x3629
5XFS-10TS	10	8.86	1490	2175x2226x3629



## 2.6 Пневмостол 5XZ

Пневмостол 5XZ используется для сортировки продукта под воздействием воздушного потока и вибрации.

Крупные и мелкие фракции продукта и засорителей отделяются под давлением и регулируемой силой воздушного потока. Пневмостол удаляет гнилые, проросшие и пораженные насекомыми семена и другие легкие примеси из различных сельскохозяйственных культур. Камни выбиваются под воздействием вибрации.

- Прочная сетка из нержавеющей стали;
- Материалы высочайшего качества;
- Боковые сходы увеличивают производительность.

### Технические характеристики

Модель	Размер решет, мм	Мощность, кВт	Производительность, т/ч	Вес, кг	Габариты, мм
5XZ-6Y	1380x3150	13.2	5	1550	3870x1720x1700
5XZ-8Y	1380x3150	13.95	7-8	1680	3870x2000x1700
5XZ-15Y	4410x1750	24.95	10	3500	5235x2380x1900



## 2.7 Камнеотборник QSC

Камнеотборник QSC с двойным проходом выбивает камни под давлением и регулируемой силой воздушного потока. Частицы с большим удельным весом (камни) опускаются на поверхность деки, более легкие фракции – всплывают над тяжелыми и движутся вверх в направлении колебаний.

Камнеотборник оснащен внутренними вентиляторами. Вентиляторы и вибрационные решета работают от двух двигателей.

Для работы вибрационных решет используется двигатель с частотным преобразователем (частота подбирается в зависимости от размера фракций продукта).

- Пружинный комбинированный модуль;
- Материалы высочайшего качества;
- Надежные решета.

### Технические характеристики

Модель	Размер решет, мм	Мощность, кВт	Производительность, т/ч	Вес, кг	Габариты, мм
QSC-7Y	1530x1530	6.25	7	850	2300x1620x1550
QSC-10Y	2200x1530	8.6	10	1270	2300x2290x1550



## 2.8 Калибратор 5XFJ

Калибратор состоит из бункера для приема материала, просеивающего короба, ситовой рамы, ситового полотна, бункера для сброса очищенного материала и вибродвигателя. Сепаратор имеет несколько уровней решет с разным количеством отверстий, которые при просеивании и сортировке делят материал, согласно разным классам качества. Машины с тремя уровнями решет просеивают зерно 3-4 классов. Сепараторы с четырьмя уровнями решет могут просеивать зерно 4-5 классов.

### Технические характеристики

Модель	Кол-во ярусов / Кол-во решет	Размер решет, мм	Мощность, кВт	Производительность, т/ч	Вес, кг	Габариты, мм
5XFJ-7.5CY	4 / 8	1250x2400	1.1	7.5	1080	3500x2050x1880
5XFJ-7.5CCY	4 / 12	1250x3600	1.5	7.5	1360	4630x2050x2050
5XFJ-10CY	4 / 8	1500x2400	1.5	10	1210	3500x2300x1880
5XFJ-10DY	5 / 10	1500x2400	1.5	10	1360	3500x2300x1740
5XFJ-20Y	кузов с двумя решетами	1500x2400	1.5	15-20	1360	3500x2300x1740
5XFJ-20C	8 / 16	1500x2400	3	15-20	2800	4363x2375x4399
5XFJ-20AS	8 / 16	1500x2400	3	30-40	3000	4161x2599x4502
5XFJ-30C	12 / 24	1500x2400	4.5	20-30	4200	4387x2549x5435



## 2.9 Магнитный сепаратор 5CX

Сепаратор очищает продукт с неравномерной плотностью распределения по поверхности и позволяет избежать повреждений зерна в отличие от вибрационного способа очистки.

- Материал корпуса – нержавеющая сталь;
- Напряженность магнитного поля, создаваемого постоянными магнитами, составляет более 17000 Гс, что обеспечивает хорошее притяжение металлических примесей;
- Ширина магнитной поверхности – 1300 мм, что гарантирует производительность и высокоэффективную очистку;
- Используется современный частотный преобразователь. В зависимости от вида продукта регулируется скорость подачи.

### Технические характеристики

Модель	Ширина магнитной полосы, мм	Мощность, кВт	Производительность, т/ч	Вес, кг	Габариты, мм
5CX-5II	1300	0.75	5	700	1600x1600x2070
5CX-10	1300	1.5	10	960	1950x2065x2740



## 2.10 Полировальная машина 5XPG-5

Для транспортировки продукта в полировальной машине используется шнек. Качественное покрытие обеспечивает хорошую шлифовку зернобобовых культур, в том числе очистку зерен кукурузы от шелухи.

### Технические характеристики

Модель	Мощность, кВт	Производительность, т/ч	Вес, кг	Габариты, мм
5XPG-5	7	5	750	3240x720x2100



## 2.11 Протравливатель 5ХВУ-5

Протравливатель семян 5ХВУ-5 непрерывно подает семена с помощью ротационного количественного устройства, а средства для покрытия семян обволакивают семена путем центробежного распыления.

### Преимущества:

- Закрытая конструкция предотвращает рассеивание семян;
- Регулятор подачи жидкости обеспечивает непрерывное и дозированное покрытие семян;
- Длинный барабан из нержавеющей стали;
- Технология высокоскоростного центробежного распыления;
- При разумных методах смешивания семена не повреждаются.

### Технические характеристики

Модель	Производительность, т/ч (по пшенице)	Мощность, кВт	Дозирование	Вес, кг	Габариты, мм
5ХВУ-5	5	2,43	1:25-1:120	450	2504x988x2434; 540x490x862 (бак для раствора)





## 2.12 Упаковочная машина DLB

Весовая и упаковочная машина модели DLB – это автоматическая упаковочная машина нового типа.

Состоит из автоматического взвешивающего устройства, конвейера, стойки для зашивки мешков и компьютерного контроллера.

### Преимущества:

- Быстрая скорость взвешивания, удобство в эксплуатации;
- Высокая точность измерения, стабильная работа, цифровой дисплей, высокая производительность;
- Используются импортные датчики и пневматические приводы, которые надежны в работе, и просты в обслуживании;
- Контактующие с продуктом детали изготовлены из импортной нержавеющей стали, которая имеет высокие санитарные стандарты, коррозионную стойкость и длительный срок службы оборудования.

### Технические характеристики

Тип	Модель	Мощность, кВт	Производительность, мешки/час	Предел дозирования, кг/мешок	Погрешность	Габариты, мм
С одноступенчатым взвешиванием	DLB-5D	0.74	≥500	1-5	0.1%	2500x1500x2500
	DLB-25A	0.74	≥420	2.5-25	0.1%	2890x1500x3000
	DLB-50A	0.74	≥300	5-50	0.1%	3000x1500x3210
	DLB-100A	0.74	≥300	10-100	0.1%	3000x900x3550
С двухступенчатым взвешиванием	DLB-25S	0.74	≥400	5-50	0.1%	3000x1500x3000
	DLB-80S	0.74	≥300	10-100	0.1%	3000x1500x3610
	DLB-100S	0.74	≥500	20-100	0.1%	3000x1000x3895
С электронными весами	DLB-100SD	1.4	≥400	10-60	0.2%	1500x1640x4066



## 2.13 Аспирация

1. Рукавный фильтр используется для уменьшения количества пыли в зерне и семенах при их переработке. Он отличается простотой конструкции, небольшой фильтруемой площадью, высокой проницаемостью и низким сопротивлением.

2. Импульсный пылеуловитель оснащен передовой технологией распыления и удаления пыли при низком давлении.

- Имеет цилиндрическую форму, выгрузка материала осуществляется с помощью плоского скребка;
- Отличается низким сопротивлением, высокой эффективностью и низким потреблением электроэнергии.

Принцип работы: Газы от различных установок поступают в цилиндрическую часть пылеуловителя, под действием вентилятора стремительно разгоняются и за счет центробежной силы контактируют со стенками пылеуловителя, при этом происходит осаждение тяжелых частиц, которые оседают на дно пылеуловителя, и далее двигаясь к центру от периферии, проходя через тканевый рукав, где происходит осаждение мелкодисперсной пыли на поверхности рукава, поднимаются по внутренней спирали и выходят через выхлопную трубу. Рукава с заданной на контроллере частотой продуваются изнутри сжатым воздухом. Вся осажённая пыль выводится скребком через шлюзовую затвор.

### Технические характеристики

Тип	Модель	Площадь фильтрующей поверхности, м <sup>2</sup>	Кол-во рукавов фильтра	Длина рукава фильтра, мм	Производительность фильтра, м <sup>3</sup> /ч	Расход воздуха на продувку рукавов, м <sup>3</sup> /мин	Вес, кг	Мощность, кВт
Импульсный пылеуловитель	TBLM-39A	29.4	39	2000	5290-7060	0.3	1240	1.1+1.1
	TBLM-52A	39.2	52	2000	7060-9410	0.5	1410	1.1+1.1
	TBLM-78A	58.8	78	2000	1058-14110	0.7	1880	1.1+1.1
	TBLM-104A	78.4	104	2000	14100-18810	1	2320	1.1+1.1
	TBLM-130A	98	130	2000	17440-23520	1.3	2990	1.5+1.1
	TBLM-156A	117.6	156	2000	21170-28220	1.5	3450	2.2+1.1+1.1
	TBLM-168A	126.6	168	2000	22790-30380	1.6	3700	2.2+1.1+1.1
Рукавный фильтр	одиночный		64	2000			280	
	двойной		128	2000			450	



## 2.14 Нории DTU

- Плавная и равномерная загрузка сырья;
- Особая конструкция предотвращает сход ленты;
- Бесшумный мотор-редуктор;
- При создании нории применяются лазерные измерительные технологии.

### Технические характеристики

Тип	Модель	Мощность, кВт	Производительность, т/ч	Вес, кг	Габариты, мм
Тихоходная	DTU-50M	4	50	450	1600x500x4400
	DTU-10MII	0.55	10	300	1520x800x3390
Наклонная	DTU-10X	0.75	10	220	3640x820x2750
	DTU-15X	0.75	12	320	4550x1230x3670
Z-образная	DTU-5Z	0.55	5	400	1880x700x2500
	DTU-10Z	1.1	10	600	1880x700x2900



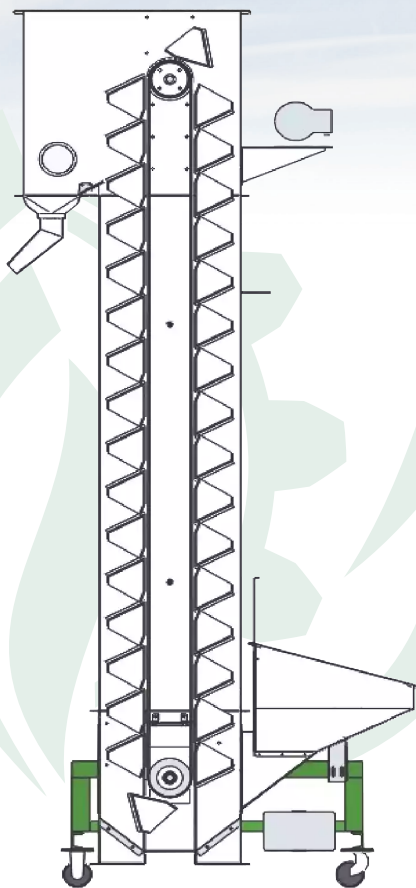

## 2.15 Линия для очистки и шелушения семян подсолнечника

Технологическая линия шелушения и очистки семян подсолнечника может удалять следующие примеси: пыль, легкие примеси, листья, раковины, крупяные и мелкие примеси, камни, песок, порченые семена и т.д.

### Технические характеристики

Производительность, т/ч	Мощность, кВт	Напряжение питания, В/Гц	Вес, кг	Габариты, мм
1.5	16.77	380/50	6490	12423x3729x5898

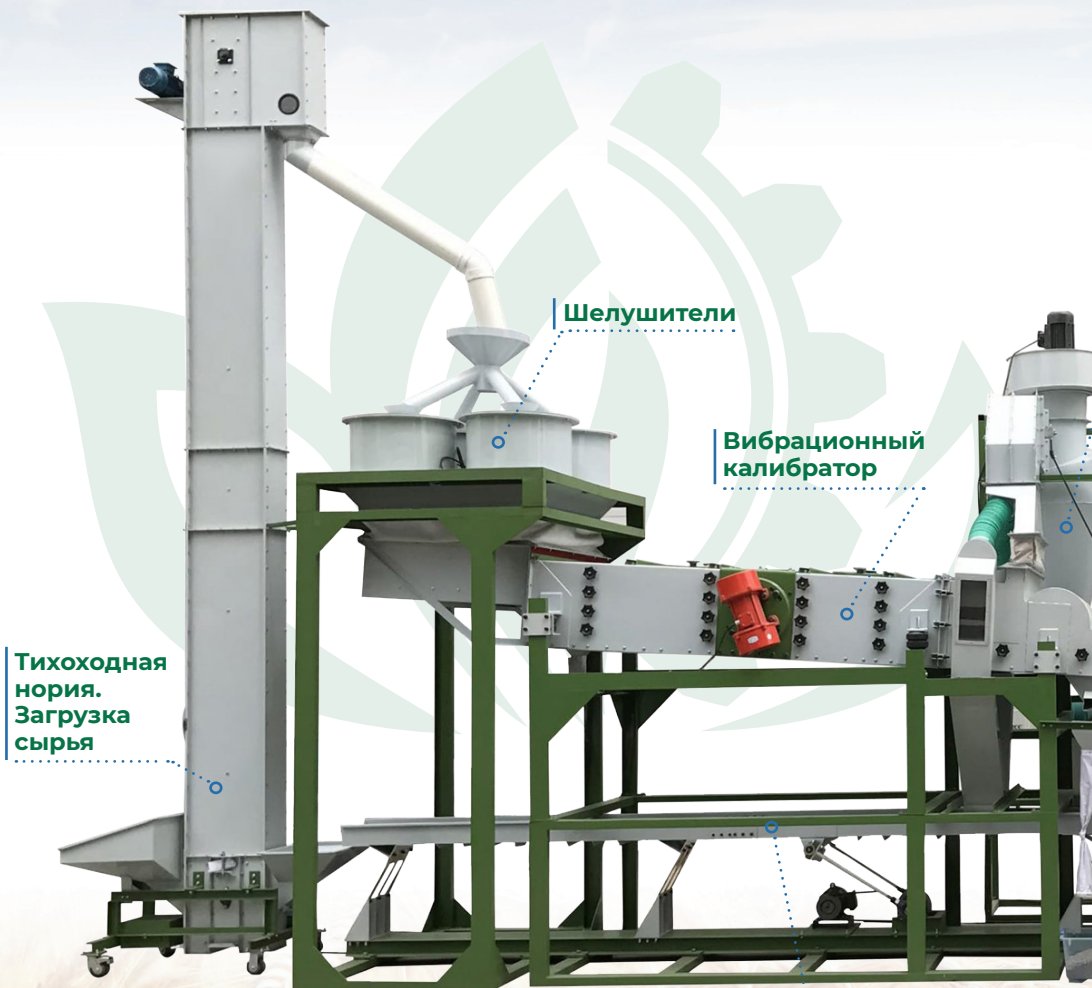

Тихоходная  
нория.  
Загрузка  
сырья

Шелушители

Вибрационный  
калибратор

Вибрационная система  
для возврата продукта

Линия содержит основную систему обработки, подъемно-транспортную систему и систему управления:

- Нория DTY-10MII;
- Шелушители;
- Вибрационная система для возврата сырья: семена из первого сита возвращаются в элеватор;
- Калибратор для отделения шелухи и ядра;
- Аспирационная установка;
- Воздушная система для возврата сырья: семена со второго и третьего сита возвращаются в первое сито для переработки;
- Приемный бункер;
- Электрический шкаф управления.

Конвейерная система имеет гибкие соединения, за счет чего поток сырья транспортируется плавно и без помех для минимизации количества битых семян.

### Аспирация



Сырьё



Готовый продукт

### Гравитационные столы

### Выход готового продукта





# **Зерноочистительное оборудование**





### 3.1 Вибросепаратор TQLZ

Универсальный вибрационный очиститель TQLZ широко используется для предварительной очистки зерна и семян на зерноперерабатывающих и семеноводческих предприятиях, а также в мукомольной, химической и масложировой отрасли.

Для удаления легких примесей и пыли вибросепаратор TQLZ дополнительно оснащается вертикальным воздушным аспиратором TFXH.

Преимуществами этого оборудования являются современная конструкция, высокая производительность, компактность, удобная настройка и техническое обслуживание, низкий уровень шума.

#### Технические характеристики

Модель	Размер решет, мм	Производительность (по пшенице), т/ч		Объем воздуха, м <sup>3</sup> /ч	Мощность, кВт	Вес, кг	Габариты, мм
		Первичная очистка	Вторичная очистка				
TQLZ60x120	60x120	12	4	1920	2x0.25	360	1640x1210x1322
TQLZ80x120	80x120	15	5	2550	2x0.25	380	1640x1350x1365
TQLZ100x130	100x130	20	7	3120	2x0.25	420	1640x1550x1382
TQLZ100x180	100x180	30	11	4800	2x0.37	520	2170x1550x1530
TQLZ100x230	100x230	40	14	5400	2x0.37	540	2640x1550x1557
TQLZ100x230	150x180	45	16	6000	2x0.75	630	2170x2180x1600
TQLZ150x230	150x230	60	22	8100	2x0.75	650	2660x2180x1636
TQLZ180x230	180x230	70	26	9600	2x1.1	1000	2700x2480x1873



## 3.2 Вибросепаратор (вращательного типа) HZXZ

Универсальная зерноочистительная машина, предназначенная для очистки подаваемого зернового вороха, предлагается в шести модельных вариантах и имеет производительность в диапазоне от 12 до 120 т/ч.

Универсальный очиститель HZXZ можно использовать индивидуально или с аспиратором рециркуляции воздуха TFXH, для эффективного удаления легких примесей и пыли.

### Преимущества:

- Прочная конструкция обеспечивает продолжительный срок службы и надежную работу;
- Широкий модельный ряд для подбора необходимой производительности;
- Качающийся корпус решетных станов обеспечивает плавную работу без вибрации;
- Работает практически без вибрации, что снижает требования к расчету фундаментов;
- Решета собраны в металлические рамки, очищаются специальными чистиками;
- Корпус полностью закрытый, что исключает просыпь зернового материала;
- Простая замена решет.

### Технические характеристики

Модель	Производительность, т/ч		Размер решет, мм	Скорость, об/мин	Мощность, кВт	Вес, кг	Габариты, мм
	Первичная очистка	Вторичная очистка					
HZXZ 125x250	30	10	125x250	320	3	2300	2988x1995x2105
HZXZ 150x250	50	30	150x250	320	3	2800	2988x2205x2105
HZXZ 150x250a	50	30	150x250	320	3	2900	2988x2205x2105
HZXZ 200x250	60	40	200x250	320	4	3200	2988x2705x2105
HZXZ 200x250a	60	40	200x250	320	4	3300	2988x2705x2105
HZXZ 200x300	80	60	200x300	320	4	3500	3549x2755x2105
HZXZ 200x360	120	80	200x360	320	4	3500	4150x2815x2105



### 3.3 Вибросепаратор (вращательного типа) TQLMZA

Вибросепаратор серии TQLMZA используется для очистки и сортировки сыпучих материалов от крупных и мелких примесей.

**Преимущества:**

- Подходит для небольших производственных линий;
- Два уровня решет;
- Оборудован смотровыми окнами для контроля очистки;
- Решета собраны на металлических рамках, что обеспечивает простоту их замены;
- Закрытый короб, что снижает выделение пыли и просыпь материала.

**Технические характеристики**

Модель	Размер решет, мм	Производительность по пшенице, т/ч	Угол наклона верхнего решета, °	Угол наклона нижнего решета, °	Объем воздуха, м <sup>3</sup> /ч	Мощность, кВт	Габариты, мм	Вес, кг
TQLMZA80*150	80x150	4~6	7°	8°	3600	0,55	2300x1210x1320	750
TQLMZA100*150	100x150	6~8	7°	8°	4800	0,55	2300x1410x1320	800
TQLMZA125*150	125x150	8~12	7°	8°	5400	0,75	2300x1610x1320	850
TQLMZA150*150	150x150	12~13	7°	8°	6000	1,1	2300x2010x1320	900
TQLMZA180*150	180x150	13~14	7°	8°	8000	1,1	2300x2210x1310	950
TQLMZA125*200	125x200	12~13	7°	8°	5400	1,1	2766x1610x1320	900
TQLMZA150*200	150x200	13~15	7°	8°	6000	1,1	2766x1910x1320	1000
TQLMZA180*200	180x200	15~18	7°	8°	8000	1,1	2766x2210x1320	1150
TQLMZA200*200	200x200	15~20	7°	8°	6600	1,5	2700x1950x1320	1100



### 3.4 Аспирационная колонка замкнутого типа TFXH

Аспиратор с рециркуляцией и самоочисткой отработанного воздуха TFXH – это вспомогательное оборудование для очистки зерна, предназначенное для удаления легких примесей и пыли из зерновой массы. Его можно интегрировать с другими очистителями, такими как вибрационный очиститель TQLZ, вращающийся очиститель HZXZ, или отдельно в процессе очистки.

**Преимущества:**

- Встроенный вентилятор и система рециркуляции воздуха для отделения пыли и легких примесей;
- Уникальная система отвода примесей из воздушного короба для хорошей герметичности эффективного осаждения примесей;
- Напорный клапан на выходе зерна может закрываться автоматически, чтобы обеспечить самостоятельную циркуляцию воздуха и отсутствие разлета пыли. Не вредит окружающей среде;
- Воздушный канал можно отрегулировать в соответствии с требованиями для достижения наилучшего результата очистки от загрязнений.

**Технические характеристики**

Модель	Производительность, т/ч (по пшенице)		Объем воздуха м3/ч		Мощность, кВт	Вес, кг	Габариты, мм
	Первичная очистка	Вторичная очистка	Первичная очистка	Вторичная очистка			
TFXH60	40	9	480	240	0,75+2,2	400	1250x1005x1745
TFXH80	50	12	550	300	0,75+2,2	430	1440x1005x1745
TFXH100	65	16	600	360	0,75+2,2	460	1640x1005x1745
TFXH125	83	20	650	400	0,75+2,2	500	2300x1005x1745
TFXH150	100	24	720	480	1,1+2,2x2	660	2550x1005x1745
TFXH180	105	28	760	520	1,1+3x2	780	2850x1005x1745
TFXH200	120	32	800	550	1,1+3x2	850	2870x1005x1745



### 3.5 Скальператор TCQYS (двойной)

Скальператор TCQYS предназначен для предварительной очистки зерна от грубых и крупных посторонних и солоmistых примесей с целью предохранения от засорения приемно-распределительных устройств последующего зерноочистительного оборудования.

**Преимущества:**

- Возможность использования двух барабанов для удаления крупных и мелких примесей;
- Простая и легкая замена барабана;
- Компактные размеры;
- Низкий уровень шума и вибрации;
- Высокая производительность от 10 до 250 т/ч.

**Технические характеристики**

Модель	Производительность, т/ч (по пшенице)	Объём воздуха м <sup>3</sup> /ч	Мощность, кВт	Скорость, об/мин	Габариты, мм	Вес, кг
TCQYS50*90	10	4700	1,5	10	2350x1470x2490	650
TCQYS85*160	20	4700	1,5	10	2650x1470x2490	760
TCQYS85*190	30	4700	1,5	10	2950x1470x2490	860
TCQYS100*220	50	5500	2,2	10	3410x1620x2680	1320
TCQYS100*320	70	6500	4	10	4380x1770x3060	1670
TCQYS100*420	100	8000	5,5	10	5600x1900x3160	2080
TCQYS125*320	90	7500	4	10	4680x2200x3460	2650
TCQYS125*420	120	9500	5,5	10	5600x2220x3660	3160



## 3.6 Пневмостол 5XZ

Пневмостолы 5XZ сортируют сухой, гранулированный, сыпучий материал на фракции в соответствии с удельным весом за счет работы воздуха и вибрации. Используется для удаления плохих, щуплых, поврежденных насекомыми, плесневелых и проросших семян, а также примесей, таких как камни.

### Технические характеристики

Модель		5XZ-3	5XZ-5	5XZ-10	5XZ-20
Производительность, т/ч		3	5	10	20
Габариты, мм		2750x1550x1960	3840x2110x2040	4300x2300x2500	5100x2300x2700
Вес, кг		1000	1400	2300	3500
Мощность, кВт		6	8,95	15	21,3
Амплитуда, мм		7	7	7	7
Наклон стола, °		30	30	30	30
Частота, Гц		300-800	300-800	300-800	300-800
Площадь стола, м <sup>2</sup>		2.2	3.4	5.36	8
Коэффициент очистки, %	Легкие	≥ 0,99	≥ 0,99	≥ 0,99	≥ 0,99
	Тяжелые	≥ 0,95	≥ 0,95	≥ 0,95	≥ 0,95



### 3.7 Гравитационный камнеотборник TQSF

Камнеотборник TQSF широко используется для очистки сыпучих материалов от камней. Гравитационный камнеотборник отличается высокой производительностью и эффективностью удаления примесей, низким энергопотреблением, низким уровнем шума, простым обслуживанием, удобством эксплуатации и регулировки.

- Отделение камней и тяжелых примесей от зерна. Обесцвечивание и сортировка в одной машине;
- Модульная и компактная конструкция с необходимыми органами регулировки;
- Двойные разделительные деки для большей производительности и лучшего результата очистки;
- Регулируемый наклон и скорость воздуха, в зависимости от требований обработки.

#### Технические характеристики

Модель	Производительность, т/ч	Ширина стола, см	Угол наклона, °	Расход воздуха, м³/ч	Мощность, кВт	Вес, кг	Габариты, мм
TQSF50	2-4	50	5-9	4000	2x0.25	230	1420x780x1800
TQSF60	3-5	60	5-9	4500	2x0.25	280	1450x876x1800
TQSF80	5-7	80	5-9	6000	2x0.25	340	1450x1046x1800
TQSF100	7-9	100	5-9	8000	2x0.25	400	1500x1246x1900
TQSF125	9-11	125	5-9	10200	2x0.25	500	1470x1496x1900
TQSF150	11-14	150	5-9	12000	2x0.25	600	1580x1746x1900
TQSF125	15-18	125	5-9	12000	2x0.55	650	1649x1714x2083
TQSF150	18-20	150	5-9	15000	2x0.55	760	1649x1964x2083
TQSF175	14-18	175	5-9	15000	2x0.25	750	1470x1990x1900
TQSF200	16-20	200	5-9	17000	2x0.25	1000	1470x2292x1900
TQSF250	20-22	250	5-9	20400	2x0.25	1050	1470x2835x1900



### 3.8 Универсальный калибратор 5X

Очиститель семян 5X разработан для гибкой и высококачественной тонкой очистки зерна и семян от пыли, легких, крупных и мелких примесей, изъеденных и битых семян.

Семена могут быть отделены от примесей по разным физико-механическим свойствам. Отделение осуществляется с помощью нагнетателей с разным весом и аэродинамическими характеристиками, а также решет для разной ширины и толщины семян.

#### Технические характеристики

Модель		5X-5	5X-10
Производительность, т/ч		5	12
Габариты, мм		3200x1940x3600	3790x1940x4060
Вес, кг		3250	3600
Объем воздуха, м <sup>3</sup> /ч		8200	11000
Мощность, кВт	Верхний вентилятор	4-72-NO.4.5A, 7.5	4-79-NO.5A, 11
	Суммарная мощность	6.7	6.7
Параметры стана	Тип	Пробивное	Пробивное
	Размер, мм	800x1250	800x1250
	Частота	300 (80~400)/мин	300 (80~400)/мин
	Амплитуда, мм	30	30
	Кол-во решет и число рамок	4 решета, 7 рамок	5 решет, 15 рамок

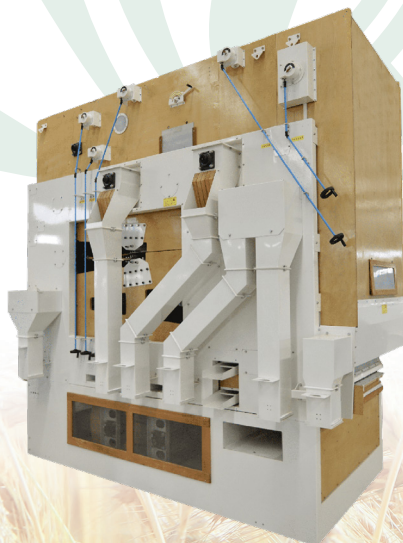



### 3.9 Универсальный сепаратор HZZD

Универсальный высокопроизводительный сепаратор HZZD предназначен для предварительной, первичной или вторичной очистки зернового вороха зерновых, зернобобовых, технических и масличных культур, а также семян трав от легких, крупных и мелких сорных примесей, отделимых воздушным потоком и решетками, с целью лучшего сохранения зерна и семян, подготовки их к сушке и повышения эффективности последующей очистки.

#### Технические характеристики

Модель	Производительность, т/ч	Размер решета, мм	Мощность, кВт	Объём воздуха, м³/ч	Габариты, мм	Вес, кг
HZZD150x200/8	120	150x100	3+0.75	12000	3462x2445x3892	6100
HZZD200x200/8	150	200x100	3+0.75	15600	3462x2945x3892	7100

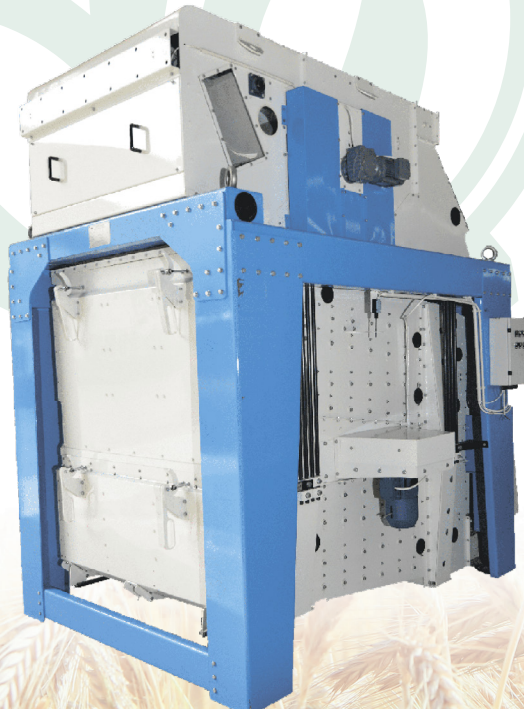

## 3.10 Поточный протравливатель 5BG

Поточный протравливатель модели 5BG используется для обработки семян химическими веществами, как правило, удобрениями, противомикробными препаратами, фунгицидами или пестицидами. Химическое вещество наносится на семена непрерывным потоком. Одновременно можно использовать несколько химических добавок.



### Преимущества:

- Компактная и закрытая структура;
- Регулируемый поток семян;
- Ручная и автоматическая подача жидкости;
- Равномерное распределение протравливающей жидкости во вторичном смесителе;
- Не травмирует семена;
- Простое техническое обслуживание;
- Надежен и прост в эксплуатации, высокая производительность.



### Технические характеристики

Модель	Производительность, т/ч (по пшенице)	Мощность, кВт	Дозирование	Вес, кг	Габариты, мм
5BG-5	5	2.42	1:25-1:120	450	2300x800x2500
5BG-10	10	3.2	1:25-1:120	600	2230x1040x3080
5BG-20	20	4.09	1:25-1:120	650	2250x1100x2980





# Оборудование для крупозаводов



## 4.1 Шелушитель МТПС

Используется для очистки и шелушения гороха, сои, чечевицы, кукурузы и др.

### Технические характеристики

Модель	Производительность, т/ч	Мощность, кВт	Вес, кг	Габариты, мм
МТПС-18R	2-2.5	18.5-22 +2.2	760	1935x735x1892
МТПС-25R	3-4	22-30 +2.2	805	2013x693x2222
МТПС-30R	4-6	30-45 +2.2	1050	2191x950x2222
МТПС-25Rx2	6-8	44-60 +3	1500	2033x1450x2222
МТПС-30Rx2	8-12	74-90 +3	1950	2332x1450x2222



## 4.2 Шелушитель для гороха и сои

Используется для шелушения соевых бобов и гороха и отделения оболочки от ядер. На выходе продукта из шелушителя встроен фракционер, который позволяет разделить продукт на мучку, шелушенные ядра и оболочку.

- Инновационная конструкция с крепким корпусом обеспечивает длительный срок эксплуатации;
- Высокая производительность и эффективность, низкое энергопотребление;
- Можно использовать в линии по очистке и производству ядер соевых бобов или гороха, а также отдельно вместе с пылеуловителем.

### Технические характеристики

Модель	Производительность, т/ч	Эффективность шелушения, %	Мощность, кВт	Частота вращения, об/мин	Вес, кг	Расход воздуха, м³/ч	Габариты, мм
DTP-26Z	0.5	90-98	7.5	850	300	844-1758	2638x1395x2514
УТН35*2	4-6	90-98	15+3	850	1100	844-1758	2900x1697x2904



### 4.3 Шелушитель для кукурузы

Используется для очистки от оболочки и шелушения кукурузы, а также для измельчения очищенного продукта в муку.

На выходе продукта из шелушителя встроен фракционер.

#### Технические характеристики

Модель	Производительность, т/ч	Мощность, кВт	Частота вращения, об/мин	Вес, кг	Габариты, мм
YTZSF 28-5B	0.4-0.5	11	1000-1200	380	2140x1130x1200
DNM-3B	0.3-0.4	7.5	860	300	2200x500x1200



## 4.4 Центробежный шелушитель для овса

Шелушитель предназначен для удаления шелухи овса от его ядра принципом центробежно-ударного действия.

### Технические характеристики

Модель	Производительность, т/ч	Мощность, кВт	Вес, кг	Габариты, мм
НТР-60	0.5-0.8	3	300	1029x788x1700
НТР-80	2-3	7.5	825	1123x1123x1903



## 4.5 Шелушитель для гречихи

Применяется не только для шелушения гречихи, но и ячменя, рапса, бобовых, семян подсолнечника, конопли, льна.

### Технические характеристики

Модель	Производительность, т/ч	Мощность, кВт	Вес, кг	Габариты, мм
HTQM-350D	1-1.5	7.5+0.2	350	900x540x1465

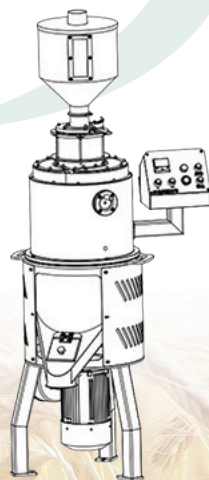
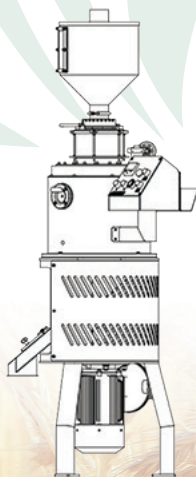
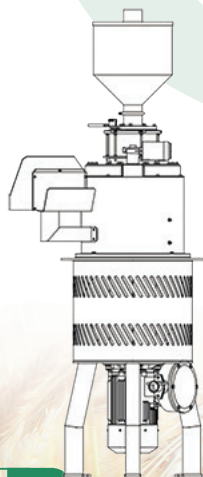



## 4.6 Вальцовая мельница NF

Может использоваться для пшеницы, кукурузы, проса, риса и других зерен и семян.

Ведущими элементами общей конструкции являются вальцовые станки, в которых воздействие на сырьё осуществляется методом механического разлома, при попадании зерна между рабочими вальцами. В состав комплекса также входит сепаратор с системой пневматической доставки, циклонами, вентилятором нагнетания воздушных потоков.

Вальцовая мельница для кукурузы управляется при помощи отдельных электрических кнопочных пультов контроля, то есть включение или выключение элементов производится последовательно.

### Технические характеристики

Модель	Производительность, т/ч	Мощность, кВт	Частота вращения, об/мин	Вес, кг	Габариты, мм
NF-2235	0.2-0.3	7.5	1042	600	2200x800x3300
NF-2240	0.3-0.4	11	1042	700	2200x900x3400
NF-2250	0.4-0.5	15	1042	800	2200x900x3450
NF-2240x2	0.6-0.8	20.5	1042	2000	4000x1500x3100
NF-2250x2	0.8-1	22	1042	2000	4000x1800x3400



### 4.7 Вальцовый станок

Используется для плющения зерна или круп злаковых культур при производстве овсяных, гречневых, перловых, ячневых, кукурузных, пшеничных, рисовых и других видов хлопьев.

Благодаря относительному вращению валцов происходит захват и расплющивание продукта в тонкие хлопья.

Толщину получаемых хлопьев можно регулировать, изменяя величину рабочего зазора между валками.

#### Технические характеристики

Модель	Производительность, т/ч	Мощность, кВт	Вес, кг	Габариты, мм
УМУР-60x80	2-2.5	0.55+18.5x2	5100	1750x1650x1880



## 4.8 Рассев FSFJ

Используется для просеивания и сортировки материалов с различным размером частиц и удельным весом.

### Технические характеристики

Модель	Производительность, т/ч	Мощность, кВт	Вес, кг	Габариты, мм
FSFJ-1x12x83	2-4	0.75	1350	1380x1280x2010
FSFJ-1x12x100	3-6	1.1	1680	1580x1480x2010
FSFJ-2x12x83	4-8	1.5	2730	2120x1480x2010
FSFJ-2x12x100	6-10	2.2	3240	2530x1720x2010



### 4.9 Рассев FSFG

Используется для сортировки сыпучих материалов на предприятиях по переработке зерна. Также может использоваться в качестве инспекционного сита перед упаковкой.

#### Технические характеристики

Модель	Производительность, т/ч	Мощность, кВт	Вес, кг	Габариты, мм
FSFG4x24	20	3+5.5	6600	1580x840x1400
FSFG6x24	80	4+7.5	8100	2190x1200x1820
FSFG8x24	160	7.5+11	11200	4500x1600x2920





# Упаковочное оборудование



## 5.1 Автоматическая упаковочная машина

- Вручную помещаются упаковочные пакеты, затем машина автоматически наполняет его и запечатывает, что просто и удобно;
- Контроль за оборудованием через PLC и сенсорный экран с удобным и простым пользовательским интерфейсом;
- Высокая степень безопасности, закрытая конструкция, есть устройство блокировки;
- Самодиагностика неисправностей;
- Система взвешивания оснащена тремя датчиками; взвешивающий ковш подвергается умеренной нагрузке, что повышает стабильность и помехозащищенность оборудования.

### Технические характеристики

Модель	Мощность, кВт	Производительность, мешки/час	Предел дозирования, кг/мешок	Расход воздуха, л/мин	Давление воздуха, МПа	Габариты, мм
500В	6	600-650	50-70	83	0.5-0.7	5696×3738×2595
600М	5.5	500-600	25-50	117	0.5-0.7	5500×3800×3200



## 5.2 Полуавтоматическая упаковочная машина

- Высокоточный датчик взвешивания и количественный контроллер;
- Есть режим ручного управления;
- Цветной сенсорный экран, простой и понятный интерфейс управления;
- Функция аварийной сигнализации в случае сбоев;
- Автоматическая подача материала, наполнение и зашивание мешков;
- Прост в эксплуатации.

### Технические характеристики

Модель	Мощность, кВт	Производительность, мешки/час	Предел дозирования, кг/мешок	Расход воздуха, л/мин	Давление воздуха, МПа	Габариты, мм
50ZE2	3	300-400	10-30	280	0,4-0,5	4000×1450×3500



### 5.3 Упаковочная машина с электронными весами

- Управление PLC;
- Быстрое и точное взвешивание благодаря высокоточному весовому датчику;
- Автоматическое заполнение и прошивка мешков;
- Автоматическая передача данных по количеству и объему заполняемых мешков.
- Автоматический подъемный конвейер, который может быстро переключаться на соответствующую позицию в зависимости от различной упаковки, и может запоминать высоту подъема для разных сортов;
- Различные рабочие режимы.

#### Технические характеристики

Модель	Мощность, кВт	Производительность, мешки/час	Предел дозирования, кг/мешок	Расход воздуха, л/мин	Давление воздуха, МПа	Габариты, мм
50E1	1.1	180-450	10-50	16.7	0.4~0.5	2740×864×2651
50E2-Z	1.1	≤240	10-50	16.7	0.5~0.7	3150×1220×3365
50FE2-B	1.3	500-720	10-50	16.7	0.5~0.7	3520×1060×3211









**Компрессоры SOLLANT**

## Компрессоры воздушные винтовые SLT

Компрессоры воздушные винтовые SLT представлены в следующих исполнениях:

**SLT 2/1** – Компрессор с осушителем

**SLT 4/1** – Компрессор на ресивере с осушителем и фильтрами очистки воздуха

- Компактная компоновка компрессорной станции позволяет устанавливать оборудование в небольших помещениях без капитальной подготовки фундамента;
- Компрессоры могут комплектоваться ременным или прямым приводом;
- Управление и контроль за работой компрессора происходит через интуитивно понятный LED дисплей;
- За счет продуманной конструкции корпуса компрессора, пользователю доступно простое техническое обслуживание. Рабочие узлы компрессора легко доступны для технического осмотра и замены запасных частей;
- Винтовой блок и электродвигатель виброизолированы от основной несущей рамы компрессора;
- Электрический распределительный щит вмонтирован в шумоподавляющий корпус с простым и удобным доступом к электрическим компонентам;
- Корпус компрессора полностью шумовиброизолирован, что позволяет добиться очень низкого уровня шума;
- Оборудован реле контроля фаз;
- Высокоэффективный блок охлаждения масла, что снижает рабочую температуру масла и увеличивает ресурс винтового блока.



## 6.1 Полнокомплектная компрессорная станция SLT 4/1

### Технические характеристики

Модель	Мощность, кВт	Производительность, м <sup>3</sup> /мин					Метод запуска	Габариты, мм	Вес, кг
		7 бар	8 бар	10 бар	12 бар	16 бар			
SLT-5.5	5.5	1.1	1.0	0.8	0.6	0.4	Y-Δ / PM VSD	1600x700x1500	400
SLT-7.5	7.5	1.2	1.1	0.9	0.8	0.7	Y-Δ / PM VSD	1600x700x1500	370
SLT-11	11	1.6	1.5	1.3	1.1	1.0	Y-Δ / PM VSD	1800x800x1700	550
SLT-15	15	2.5	2.3	2.1	1.9	1.3	Y-Δ / PM VSD	1800x800x1700	550
SLT-22	22	3.8	3.6	3.2	2.7	2.3	Y-Δ / PM VSD	2200x1020x1820	900



## 6.2 Винтовой воздушный компрессор SLT 2/1

### Технические характеристики

Модель	Мощность, кВт	Производительность, м³/мин				Метод запуска	Габариты, мм	Вес, кг
		7 бар	8 бар	10 бар	12 бар			
SLT-5.5	5.5	1.1	1.0	0.8	0.6	Y-Δ / PM VSD	950x670x1030	250
SLT-7.5	7.5	1.2	1.1	0.9	0.8	Y-Δ / PM VSD	950x670x1030	250
SLT-11	11	1.6	1.5	1.3	1.1	Y-Δ / PM VSD	1150x820x1130	400
SLT-15	15	2.5	2.3	2.1	1.9	Y-Δ / PM VSD	1150x820x1130	400
SLT-18.5	18.5	3.2	3.0	2.7	2.4	Y-Δ / PM VSD	1350x920x1230	550
SLT-22	22	3.8	3.6	3.2	2.7	Y-Δ / PM VSD	1350x920x1230	550
SLT-30	30	5.3	5.0	4.5	4.0	Y-Δ / PM VSD	1500x1020x1310	700
SLT-37	37	6.8	6.2	5.6	5.0	Y-Δ / PM VSD	1500x1020x1310	750
SLT-45	45	7.4	7.0	6.2	5.6	Y-Δ / PM VSD	1500x1020x1310	800
SLT-55	55	10.0	9.2	8.5	7.6	Y-Δ / PM VSD	1900x1260x1600	1750
SLT-75	75	13.4	12.6	11.2	10.0	Y-Δ / PM VSD	1900x1260x1600	1850
SLT-90	90	16.2	15.0	13.8	12.3	Y-Δ / PM VSD	2450x1660x1700	1950
SLT-110	110	21.0	19.8	17.4	14.8	Y-Δ / PM VSD	2450x1660x1700	2200
SLT-132	132	24.5	23.2	20.5	17.4	Y-Δ / PM VSD	2450x1660x1700	2500
SLT-160	160	29.4	28.3	25.0	21.1	Y-Δ / PM VSD	3400x2100x2260	3200
SLT-185	185	32.3	31.9	28.5	24.8	Y-Δ / PM VSD	3760x2100x2260	3200
SLT-200	200	35.8	34.4	32.6	28.0	Y-Δ / PM VSD	2650x1488x1900	4400
SLT-250	250	45.9	44.0	36.3	33.8	Y-Δ / PM VSD	3000x1740x2100	4700



### 6.3 Автономный компрессор с дизельным генератором SLTDP

Дизельный винтовой компрессор – это автономное устройство для подачи сжатого воздуха к потребителям.

- Подходит для использования в местах, где нет доступа к электросетям, но есть потребность в сжатом воздухе;
- Крутящий момент на винтовую пару передается за счет дизельного двигателя;
- Можно применять при низких температурах;
- При температуре окружающей среды  $\geq -10^{\circ}\text{C}$  двигатель запускается без каких-либо низкотемпературных пусковых устройств;
- Каждый компрессор оснащен подъемным кольцом для безопасного и удобного подъема и транспортировки.



## Технические характеристики

Модель	Мощность дизельного двигателя, кВт	Производительность, м <sup>3</sup> /мин	Рабочее давление, бар	Средний расход топлива, л	Емкость топливного бака, л	Вес, кг	Габариты, мм
SLTDP-3/7	29	3.0	7	6	60	900	2200x1600x1400
SLTDP-5/7	37	5.2	7	9	80	1400	2100x1650x1500
SLTDP-7/7	55	8.0	8	12	90	1300	2400x1760x1500
SLTDP-10/8	70	10.0	8	12	90	1400	2400x1760x1500
SLTDP-13/10	92	13.0	8	14	90	1600	2600x1760x1800
SLTDP-16/8	132	17.4	8	28	150	2900	3300x2000x2200
SLTDP-16/15	140	17.0	16	36	150	3800	3100x1960x2050
SLTDP-15/13	140	17.0	13	25	150	3500	3100x1950x1900
SLTDP-17/8	140	17.4	8	28	150	2900	3300x2000x2200
SLTDP-17/13	140	17.0	13	25	150	3500	3100x1950x1900
SLTDP-18/17	162	18.0	17	36	150	2500	3300x1900x2050
SLTDP-21/13	162	21.0	12	36	150	2500	3300x1900x2050
SLTDP-18/20	162	18.0	22	52	240	3800	3600x2100x2380
SLTDP-20/20	191	18.0	22	52	240	3800	3600x2100x2380
SLTDP-20/25	228	23.0	25	48	240	4500	3500x2140x2200
SLTDP-24/22	228	26.0±5%	25	70	340	5200	4000x2240x2300
SLTDP-29/25	310	33.6±5%	25	70	340	3800	4000x2240x2300
SLTDP-31/25	310	33.6±5%	25	70	340	3800	4000x2240x2300
SLTDP-35/30	410	35.0±5%	30	70	340	3800	4300x2240x2300





**Собственное  
производство**



## 7.1 Барабанный очиститель

Барабанный очиститель предназначен для предварительной очистки от грубых примесей зерновых, масличных и бобовых культур. Эти машины применяются, прежде всего, на участках приема и заготовки сырья.

- Подходит для очистки перед сушкой и/или закладкой на хранение;
- Обеспечивает разгрузку последующих очистителей и сушилок в технологической линии;
- Очищает влажный и сильно загрязненный продукт;
- Имеет высокую пропускную способность;
- Стальной корпус, удобное техническое обслуживание.

### Технические характеристики

Модель	Производительность по пшенице, т/ч	Габариты (ДхШхВ), мм	Вес, кг
ВБО-100	100	1815x2121x1907	705

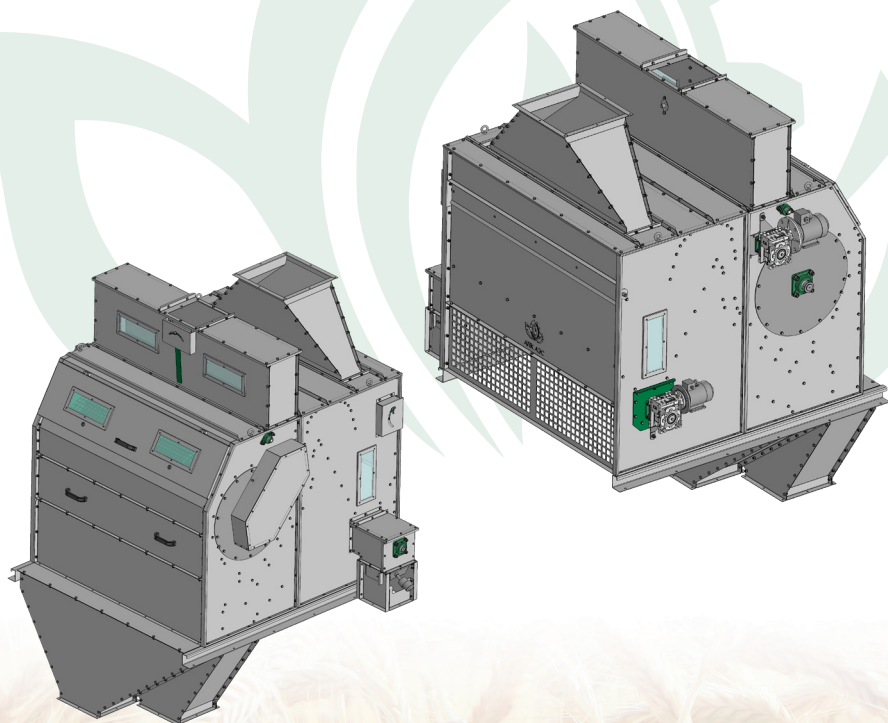

## 7.2 Ленточная ковшовая нория

Нория используется для вертикального транспортирования исходного и обработанного материала в составе технологических и сушильных комплексов.

Нашей компанией производятся нории от 5 до 175 тонн пшеницы в час.

Высота транспортировки до 60 м.

- Футеровка головки и приемного носка нории, что позволяет снизить травмирование перемещаемого продукта и увеличить срок службы элементов, подверженных воздействию продукта.
- Нория может быть дополнительно оснащена: датчиком схода ленты; датчиком подпора (в башмаке нории); датчиком контроля скорости ленты; взрыворазрядительным устройством; частотным преобразователем.

Варианты исполнения:

- черновая окрашенная сталь;
- оцинкованная сталь.

### Технические характеристики

Модель		НКЛ-10	НКЛ-15	НКЛ-15	НКЛ-15-01	НКЛ-50	НКЛ-100	
Производительность по пшенице, т/ч (при 0.75 т/м <sup>3</sup> и влажности 17%)		10	15	30	30	50	100	
Высота транспортирования, м		до 10	до 20	до 25	до 16	16-25	до 40	
Скорость ленты, м/с		2,0	2,6	2,6	2,6	2,2	2,8	
Ширина ленты, мм		100	180	180	180	220	315	
Шаг ковшей, мм		140	460	230	230	200	210	
Частота вращения приводного барабана, об/мин		180	150	150	150	106	72	
Диаметр приводного барабана, мм		200	400	400	400	400	740	
Толщина стенки, мм	Головки	2	3	3	3	3	3	
	Башмака	2	3	3	3	3	3	
	Шахты	1,5	2	2	2	2	2	
Ширина поперечного сечения шахты в свету, мм		132	220	220	220	260	340	
Привод нории		червячный мотор-редуктор					конический мотор-редуктор	
Мощность привода, кВт		1,1	1,5	2,2	2,2	5,5	до 11	
Комплектация		<ul style="list-style-type: none"> <li>● Головка нории;</li> <li>● Мотор-редуктор;</li> <li>● Выгрузка;</li> <li>● Шахта нории;</li> <li>● Башмак нории;</li> <li>● Засыпной лоток;</li> </ul>		<ul style="list-style-type: none"> <li>● Натяжная шпилька</li> <li>● Ковши нории;</li> <li>● Лента нории;</li> <li>● Люк для очистки;</li> <li>● Люк обслуживания.</li> </ul>				

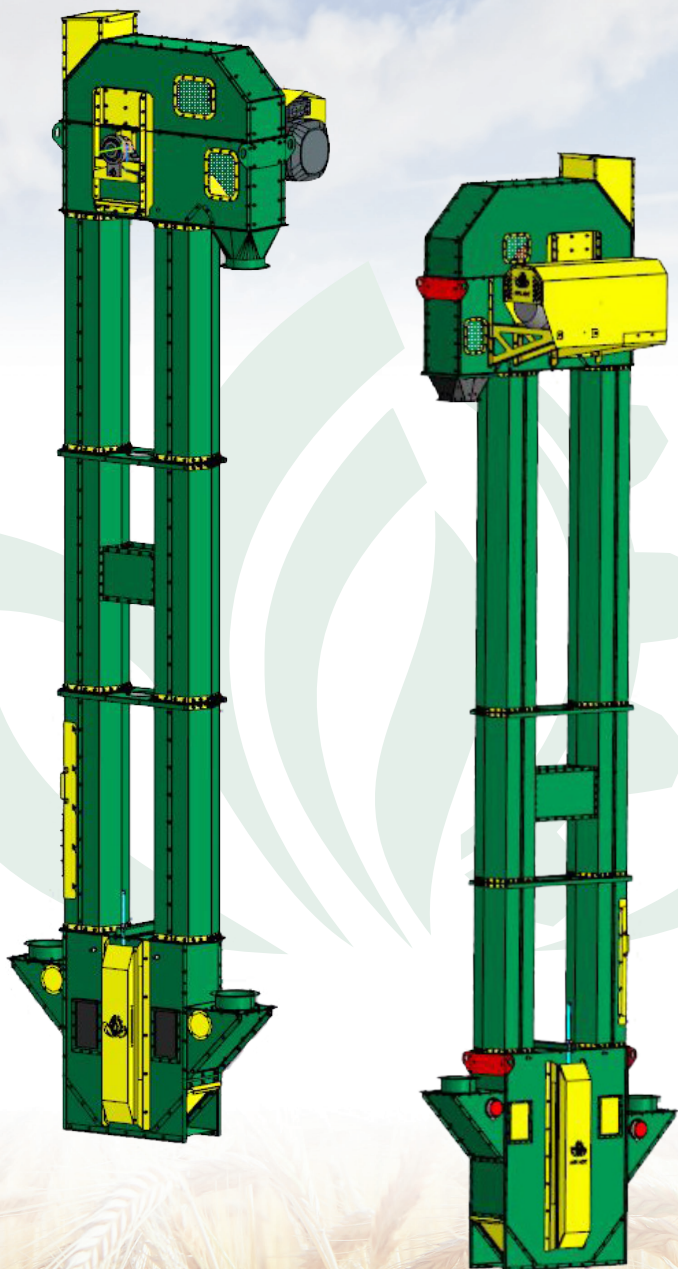

## 7.3 Тихходная нория

Тихходная нория обеспечивает плавную и равномерную транспортировку сыпучих материалов.

- Футеровка головки и приемного носка нории, что позволяет снизить травмирование перемещаемого продукта и увеличить срок службы элементов, подверженных воздействию продукта.
- Нория может быть дополнительно оснащена: датчиком схода ленты; датчиком подпора (в башмаке нории); датчиком контроля скорости ленты; взрыворазрядительным устройством; частотным преобразователем.

Варианты исполнения:

- черновая окрашенная сталь;
- оцинкованная сталь.

### Технические характеристики

Модель		НТ-10	НТ-30
Производительность по пшенице, т/ч (при 0.75 т/м <sup>3</sup> и влажности 17%)		10	30
Высота транспортирования, м		до 20	до 10 / 20
Скорость ленты, м/с		0,6	0,7
Ширина ленты, мм		175	315
Шаг ковшей, мм		175	235
Частота вращения приводного барабана, об/мин		75	38
Диаметр приводного барабана, мм		160	350
Толщина стенки, мм	Головки	2	1,5
	Башмака	2	2
	Шахты	1,5	1,5
Ширина поперечного сечения шахты в свету, мм		200	375
Привод нории		червячный мотор-редуктор	
Мощность привода, кВт		2,2	2,2 / 4,0
Комплектация		<ul style="list-style-type: none"> <li>● Головка нории;</li> <li>● Мотор-редуктор;</li> <li>● Выгрузка;</li> <li>● Шахта нории;</li> <li>● Башмак нории;</li> <li>● Засыпной лоток;</li> <li>● Натяжная шпилька</li> <li>● Ковши нории;</li> <li>● Лента нории;</li> <li>● Люк для очистки;</li> <li>● Люк обслуживания.</li> </ul>	

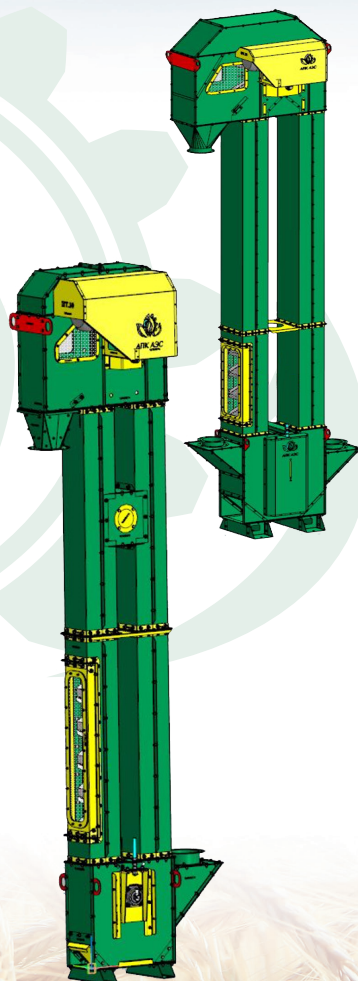

## 7.4 Z-образная нория

Z-образная нория предназначена для транспортирования в вертикальном и горизонтальном направлении сыпучих материалов.

- Материал транспортируется без травмирования;
- Можно установить в помещения с низкой высотой.

Нашей компанией производятся Z-образные нории от 10 до 35 м<sup>3</sup>/ч.

### Технические характеристики

Модель	ZN-20
Производительность, м <sup>3</sup> /ч	20
Высота транспортирования, м	до 30
Длина транспортирования, м	до 75
Скорость цепи, м/с	0.5
Мощность, кВт	1.5-4

Варианты исполнения:

- черновая окрашенная сталь;
- оцинкованная сталь.

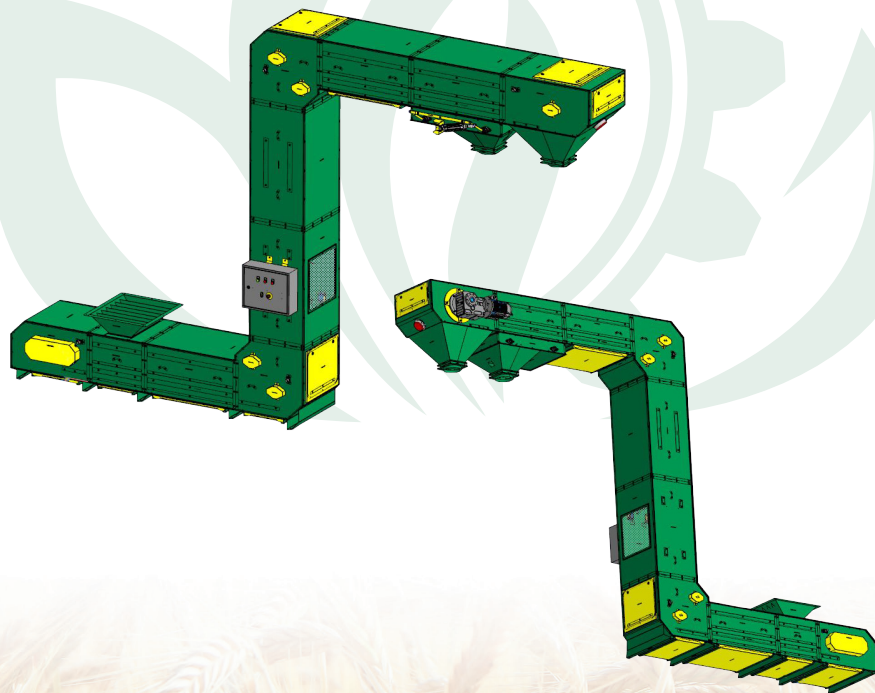

## 7.5 Транспортер скребковый

Скребковые транспортеры предназначены для транспортировки зерна и других сыпучих продуктов в горизонтальном и наклонном направлении на расстояние до 50 м.

Нашей компанией производятся конвейеры от 5 до 100 тонн пшеницы в час.

- Футеровка секций и накладка на скребки позволяют снизить травмирование перемещаемого продукта и увеличить срок службы элементов, подверженных воздействию продукта.
- Транспортер может быть дополнительно оснащен: датчиком подпора; датчиком контроля скорости натяжного вала; частотным преобразователем.

Варианты исполнения:

- черновая окрашенная сталь;
- оцинкованная сталь.

### Технические характеристики

Модель	КЦ-25			КЦ-50		КЦ-100	
	КЦ-25	КЦ-50	КЦ-50	КЦ-100	КЦ-100	КЦ-100	
Производительность по пшенице, т/ч (при 0.75 т/м <sup>3</sup> и влажности 17%)	25	50	50	100	100	100	
Длина транспортирования, м	до 20	до 25	25-50	0-20	20-40	40-60	
Скорость цепи, м/с	0,78	0,6	0,6	0,68	0,68	0,68	
Тип цепи	ТРД38	К4-УТФ-200	К4-УТФ-200	М112	М112	М112	
Толщина стенки секций, мм	3	3	3	3	3	3	
Частота вращения приводной звездочки, об/мин	100	48	48	50	50	50	
Ширина поперечного сечения секций в свету, мм	176	200	200	320	320	320	
Мощность привода, кВт	2,2	5,5	7,5	7,5	15,5	18,5	
Комплектация	<ul style="list-style-type: none"> <li>● Секция привода;</li> <li>● Натяжная секция;</li> <li>● Мотор-редуктор;</li> <li>● Цепь со скребками;</li> <li>● Секция линейная горизонтальная;</li> <li>● Секция наклонная (угол 15°, 30°, 45°);</li> </ul>			<ul style="list-style-type: none"> <li>● Секция прямой загрузки;</li> <li>● Секция боковой загрузки;</li> <li>● Секция двухсторонней загрузки;</li> <li>● Аспирационная секция.</li> </ul>			

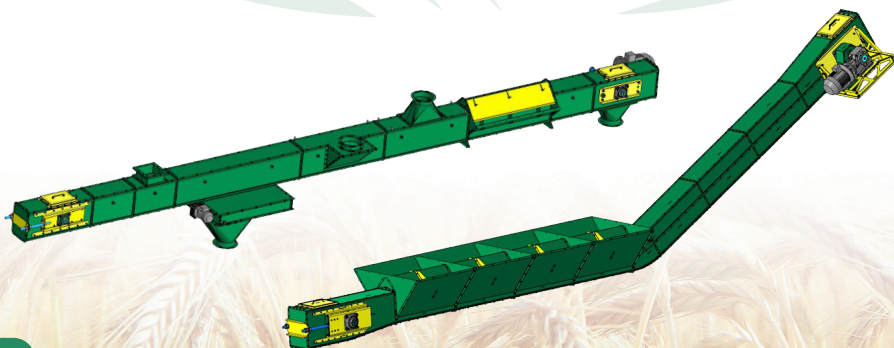

## 7.6 Транспортер самоочистной

Конструкция конвейера модели КСО является самоочищающейся, что сокращает до минимума количество остаточного транспортируемого продукта и исключает его залежание во внутренней полости конвейера.

- Футеровка секций и накладка на скребки позволяют снизить травмирование перемещаемого продукта и увеличить срок службы элементов, подверженных воздействию продукта.
- Транспортер может быть дополнительно оснащен: датчиком подпора; датчиком контроля скорости натяжного вала; частотным преобразователем.

Варианты исполнения:

- черновая окрашенная сталь;
- оцинкованная сталь.

### Технические характеристики

Модель	КСО-25	КСО-50	Комплектация
Производительность по пшенице, т/ч (при 0,75 т/м <sup>2</sup> и влажности 17%)	25	50	<ul style="list-style-type: none"> <li>● Секция привода;</li> <li>● Натяжная секция;</li> <li>● Мотор-редуктор;</li> <li>● Цепь со скребками;</li> <li>● Секция линейная горизонтальная;</li> <li>● Секция наклонная (угол 15°, 30°, 45°);</li> <li>● Секция прямой загрузки;</li> <li>● Секция боковой загрузки;</li> <li>● Секция двухсторонней загрузки;</li> <li>● Аспирационная секция.</li> </ul>
Длина транспортирования, м	до 20	до 30 / 60	
Скорость цепи, м/с	0,75	0,66	
Тип цепи	ТРД38	М112	
Толщина стенки секций, мм	3	3	
Частота вращения приводной звездочки, об/мин	100	50	
Ширина поперечного сечения секций в свету, мм	262	290	
Мощность привода, кВт	2,2	5,5 / 7,5	

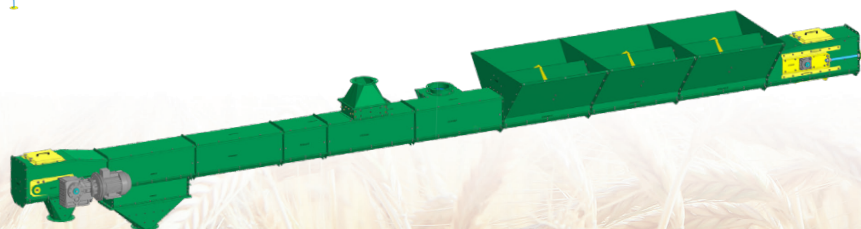
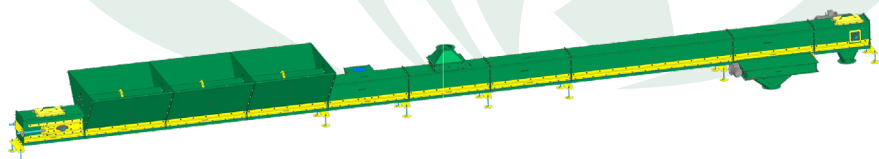

## 7.7 Трубы самотечные

Трубы самотечные индивидуальны для каждого проекта.

Варианты исполнения:

- черновая окрашенная сталь;
- оцинкованная сталь.

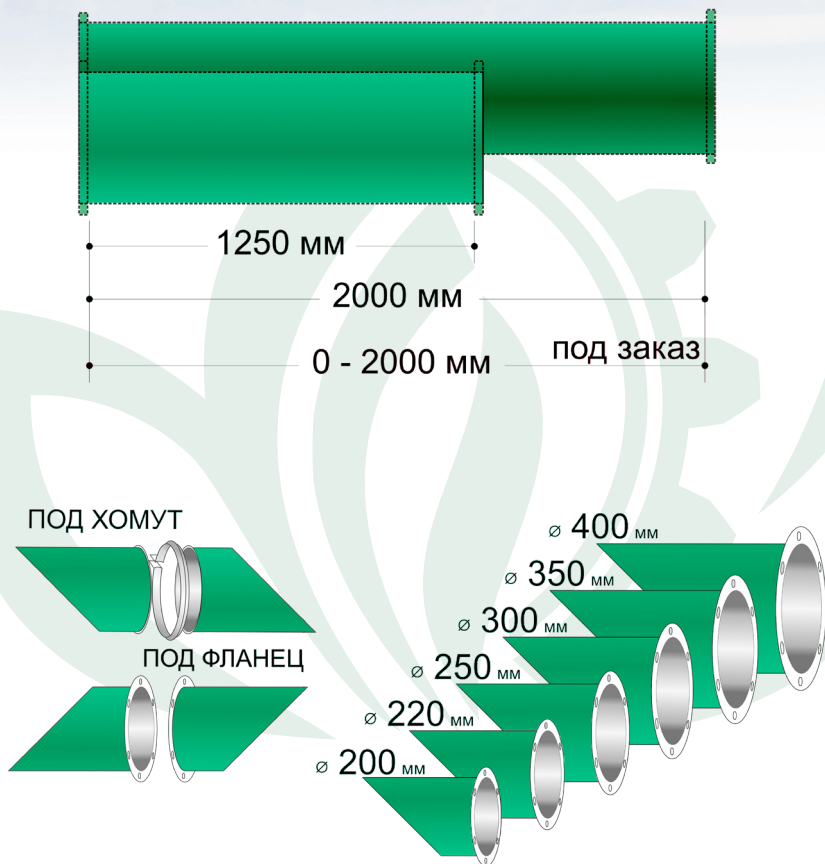



## 7.8 Поворотные секторы

Поворотные секторы индивидуальны для каждого проекта.

Варианты исполнения:

- черновая окрашенная сталь;
- оцинкованная сталь.

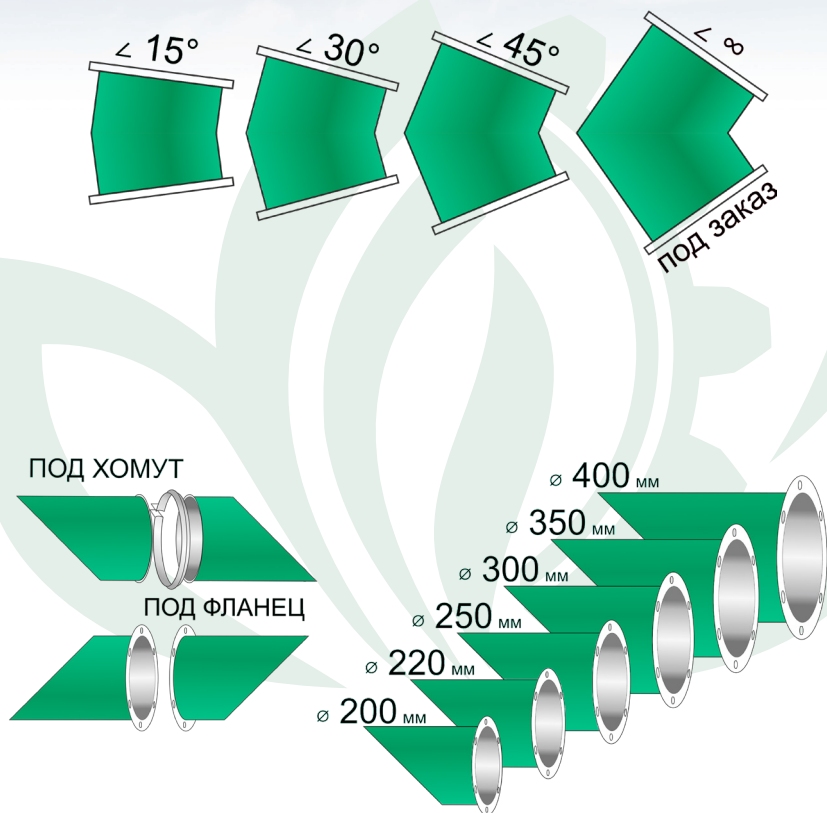

## 7.9 Объединители/Делители потока

Объединители/делители потока позволяют безопасно перенаправить поток продукта в самотечной системе.

Варианты исполнения:

- черновая окрашенная сталь;
- оцинкованная сталь.

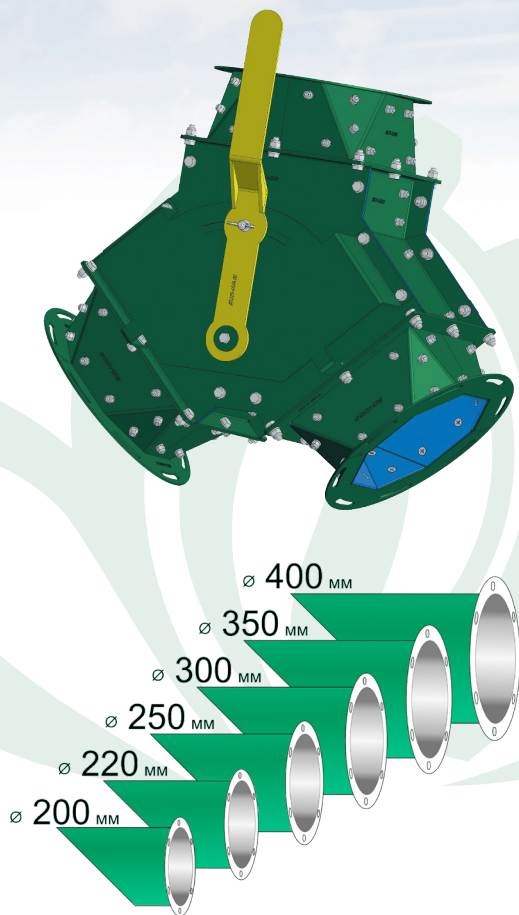

## 7.10 Клапаны перекидные

Клапаны перекидные различной конфигурации с углами наклона 36° и 45°:

- симметричные;
- несимметричные;
- двухходовые;
- трехходовые.

Преимуществом клапанов является применение износостойких полимеров внутри клапана, которые увеличивают срок службы самого клапана, а также снижают травмирование материала в момент транспортировки.

Размеры: **200x200 мм; 250x250 мм; 300x300 мм; 400x400 мм.**

Варианты исполнения:

- черновая окрашенная сталь;
- оцинкованная сталь.

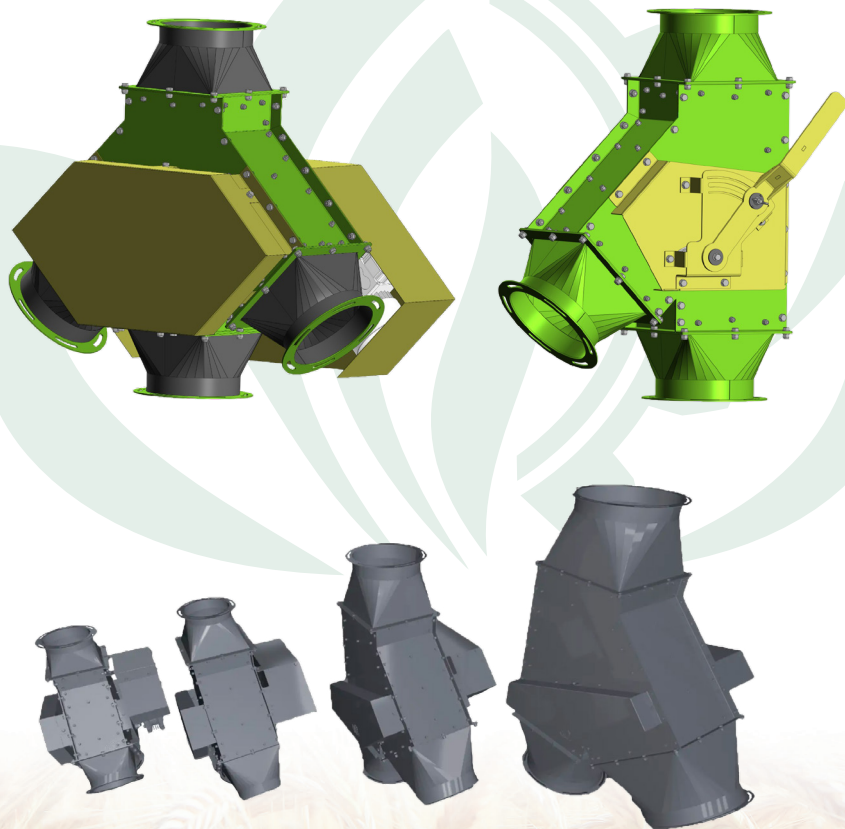

### 7.11 Гаситель скорости потока зерна

1. Угловой гаситель скорости потока зерна предназначен для уменьшения скорости потока сыпучих материалов в местах изменения направления его движения в системе самотечных трубопроводов.

2. Вертикальный гаситель скорости потока зерна предназначен для уменьшения скорости зернового потока на длинных прямых вертикальных участках самотечной системы.

- Гасители потока зерна представлены в трех исполнениях: 36°, 45°, 90°;
- Снижают нагрузку на самотечное оборудование и предотвращает быструю изнашиваемость деталей;
- Позволяют контролировать и выбирать правильную скорость потока продукта;
- Берегут продукт от травмирования.

Варианты исполнения:

- черновая окрашенная сталь;
- оцинкованная сталь.

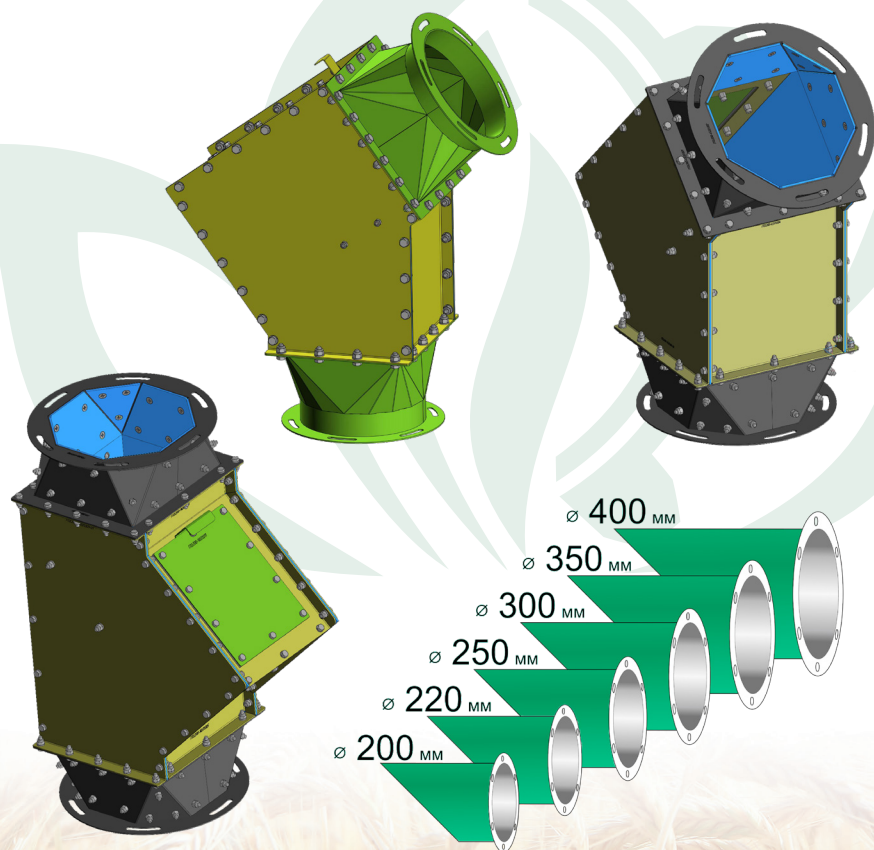

## 7.12 Задвижки

Задвижки реечные предназначены для выпуска зерна и продуктов его переработки из бункеров, хранилищ и конвейеров, а также для загрузки продукта в технологическое оборудование.

Скорость сыпучего продукта, перемещающегося по самотечному оборудованию по инерции ввиду силы тяжести и собственного веса, можно регулировать не только положениями углами наклона труб и гасителями скорости потока, но и специальными задвижками, поскольку резкое торможение зерна и удары о стенки оборудования могут привести к повреждению и потере качества продукции.

Нашей компанией производятся задвижки **реечные с ручным или электрическим приводом**, а также **комбинированные**.

Размеры: **200x200 мм, 250x250 мм, 300x300 мм, 400x400 мм.**

Помимо приведенных размеров, задвижки могут быть изготовлены любого сечения по ТЗ Заказчика.

Варианты исполнения:

- черновая окрашенная сталь;
- оцинкованная сталь.

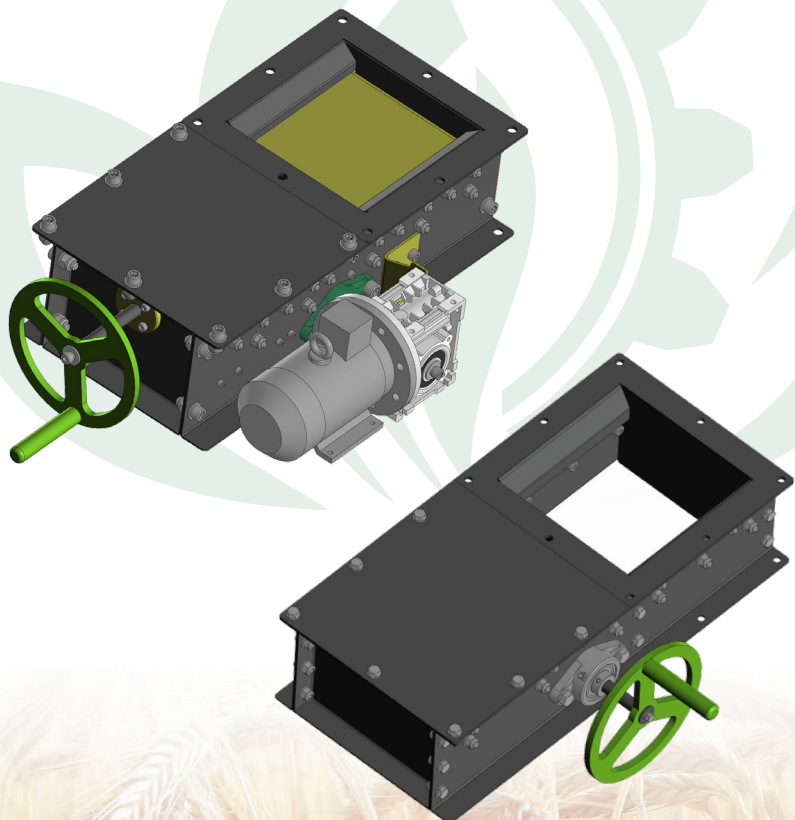

## 7.13 Бункеры

Бункеры могут укомплектовываться как ручными, так и электрическими шиберными задвижками.

Для управления ручными задвижками устанавливаются стандартная площадка управления задвижками и лестница стандартного исполнения.

### Технические характеристики

Модель	Объем, м <sup>3</sup>	Угол конуса, °	Габариты бункера (ДхШхВ), мм	Общие габариты (ДхШхВ), мм
БЗАВ.30-45.00.00.00	30	45	4200x4200x7045	7600x4445x14080
БЗАВ.50-45.00.00.00	50	45	4200x4200x8245	7600x4445x15280
БЗАВ.75-45.00.00.00	75	45	4200x4200x9375	7600x4445x16410
БЗАВ.20-60.00.00.00	20	60	4200x4200x7045	7600x4445x14080
БЗАВ.40-60.00.00.00	40	60	4200x4200x8245	7600x4445x15280
БЗАВ.60-60.00.00.00	60	60	4200x4200x9375	7600x4445x16410
БЗАВ.53-45.00.00.00	53	45	4900x4900x3100	5160x7600x7500
БЗАВ.83-45.00.00.00	83	45	4900x4900x4300	5160x7600x8700
БЗАВ.113-45.00.00.00	113	45	4900x4900x5500	5160x7600x9900
БЗАВ.33-60.00.00.00	33	60	4900x4900x3100	5160x7600x7500
БЗАВ.62-60.00.00.00	62	60	4900x4900x4300	5160x7600x8700
БЗАВ.92-60.00.00.00	92	60	4900x4900x5500	5160x7600x9900

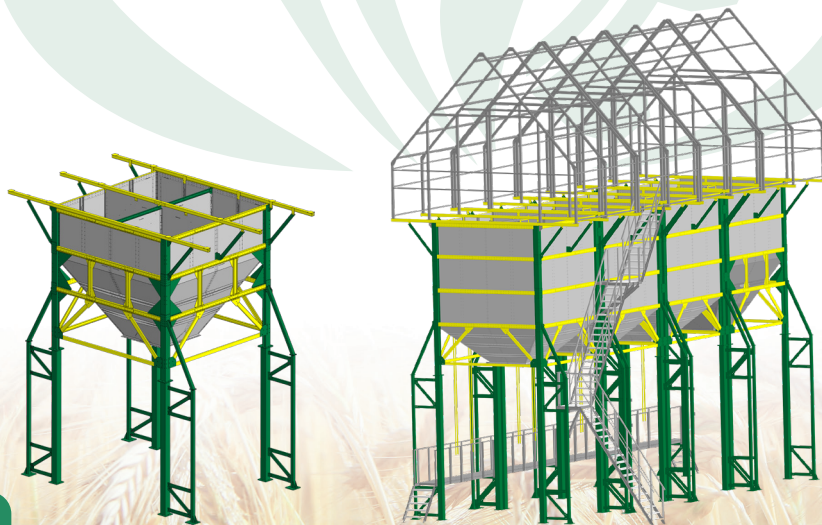

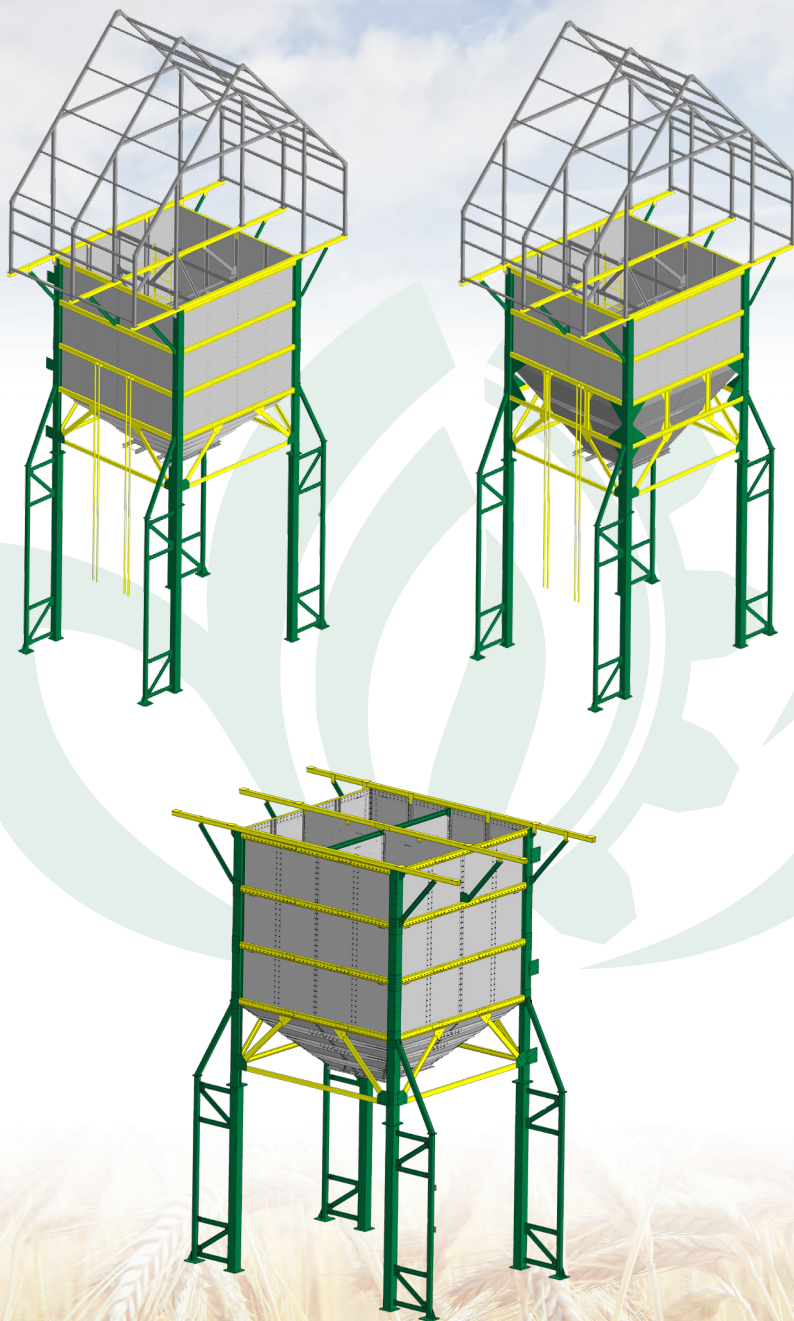

## Строительство и реконструкция зерноочистительных комплексов

Наша компания разрабатывает эффективные решения по модернизации действующих объектов и реализации новых проектов зерноочистительных комплексов.

Мы проводим монтажные и пусконаладочные работы оборудования любой мощности и габаритов. Установка проводится согласно проекту, утвержденным требованиям и нормам.

Надежность и качество поставляемого нами зерноочистительного оборудования, а также опыт и квалификация наших специалистов гарантирует длительный срок эксплуатации и высокое качество получаемого продукта.

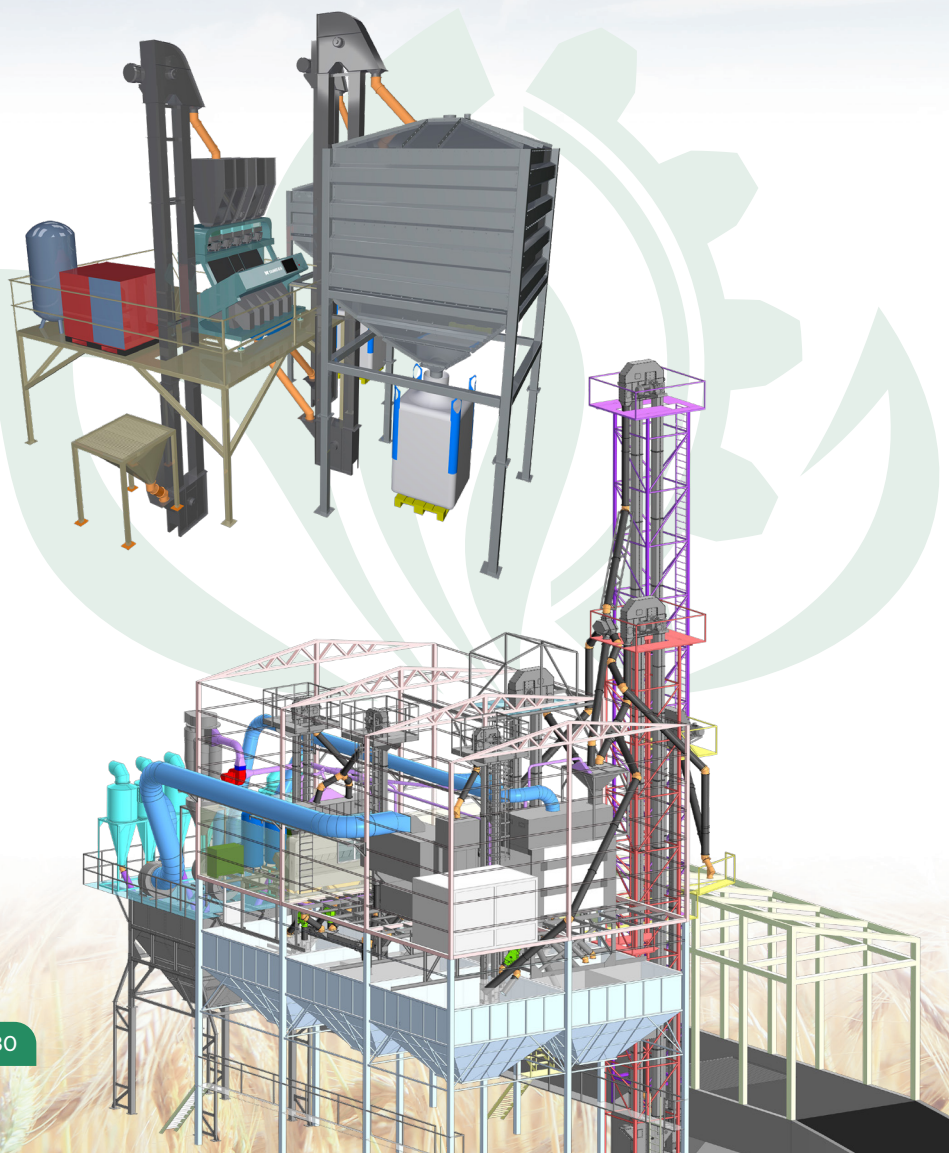



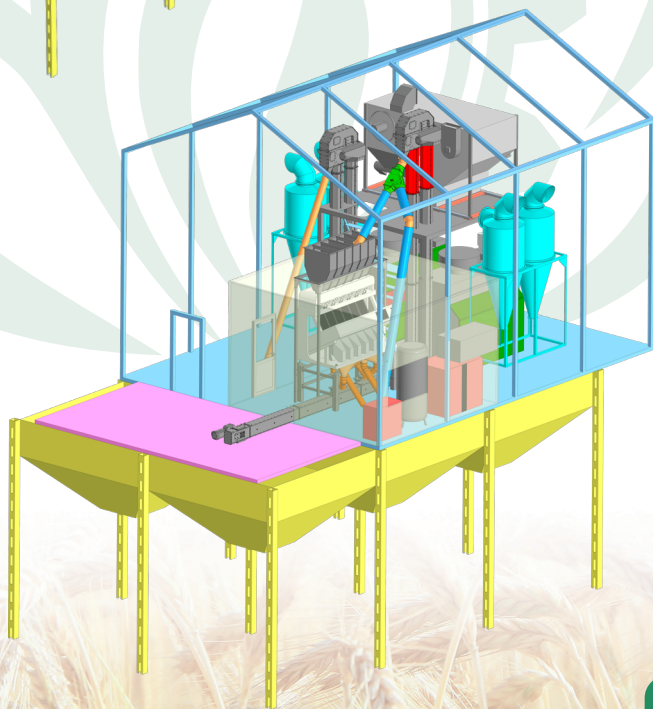
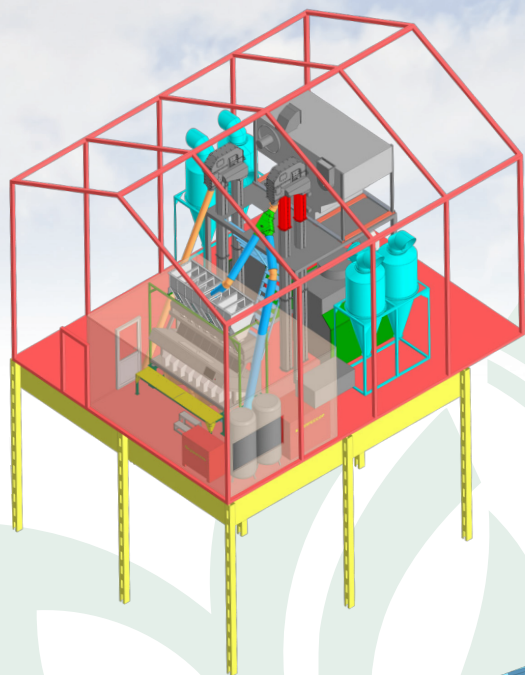

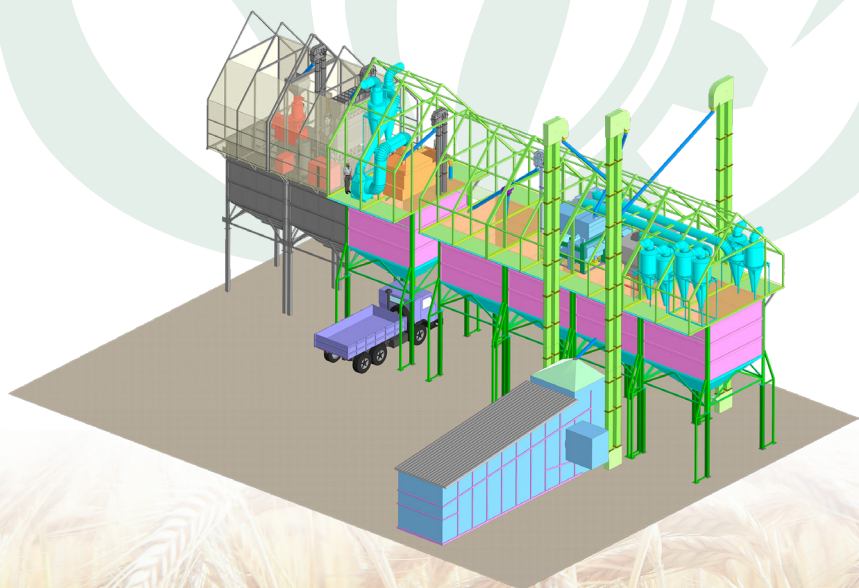
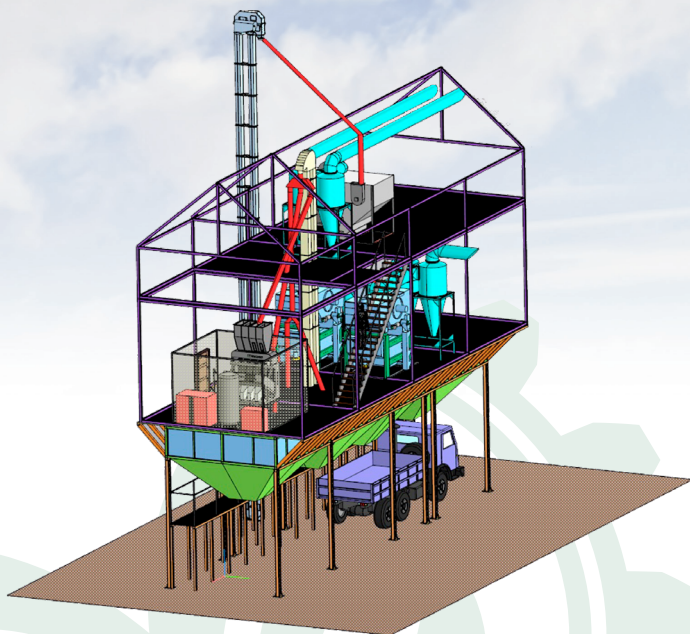

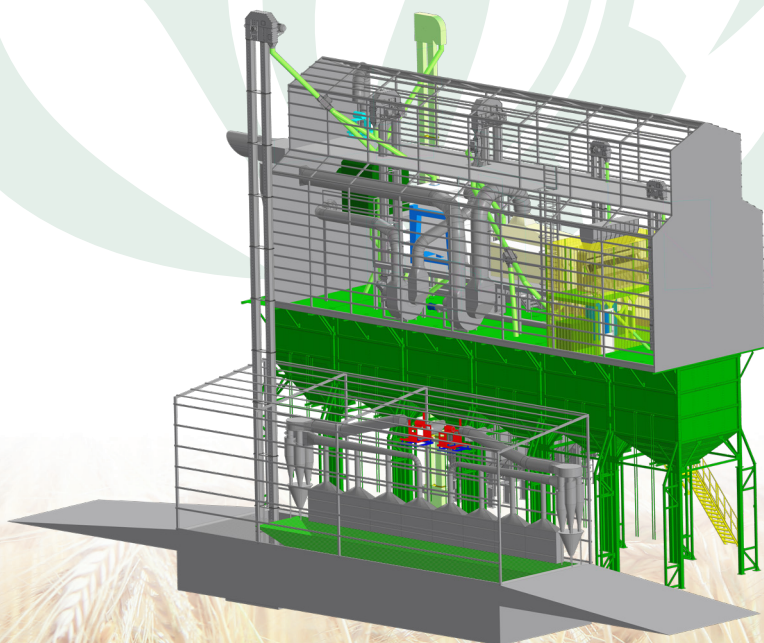
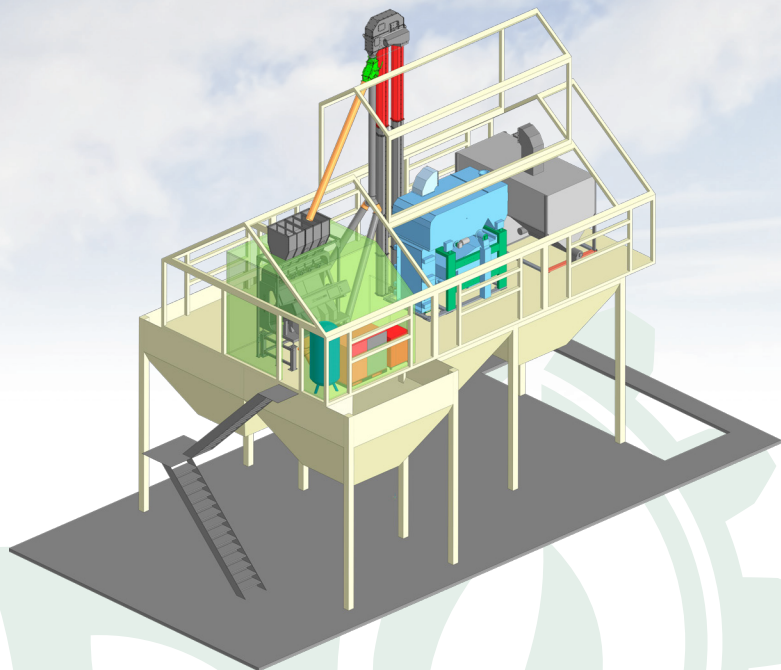



АГРО ПРОМЫШЛЕННАЯ КОРПОРАЦИЯ  
**АЛТАЙ ЭКО СОРТ**

**КОНТАКТНАЯ ИНФОРМАЦИЯ:**

**Бесплатная горячая линия  
8-800-201-66-26**

**Т.: +7-(3852)-56-06-26**

**Т.: +7-983-105-76-77 Эдуард**

**Т.: +7-983-186-66-26 Евгений**

**E-mail: [zip@altaiecosort.com](mailto:zip@altaiecosort.com)**

**[WWW.APKAES.RU](http://WWW.APKAES.RU)**

**ООО «АПК «Алтай ЭКО сорт»  
656067, Алтайский край, г. Барнаул,  
проезд Северный Власихинский, 76**